

de	Originalbetriebsanleitung - Baustrahler	8
en	Original operating manual - Flood light	11
fr	Notice d'utilisation d'origine - Projecteur de chantier	14
es	Manual de instrucciones original - Proyector	17
it	Istruzioni per l'uso originali - Faro da cantiere	20
nl	Originele gebruiksaanwijzing - Werklamp	23
sv	Originalbruksanvisning - Byggstrålkastare	26
fi	Alkuperäiset käyttöohjeet - Rakennusvalaisin	29
da	Original brugsanvisning - Arbejdslampe	32
nb	Originalbruksanvisning - Arbejdslampe	35
pt	Manual de instruções original - Luz de trabalho	38
ru	Оригинал Руководства по эксплуатации - Проектор для строительных площадок	41
cs	Originál návodu k obsluze - Stavební světlo	45
pl	Oryginalna instrukcja eksploatacji - Lampa robocza	48

SYSLITE DUO

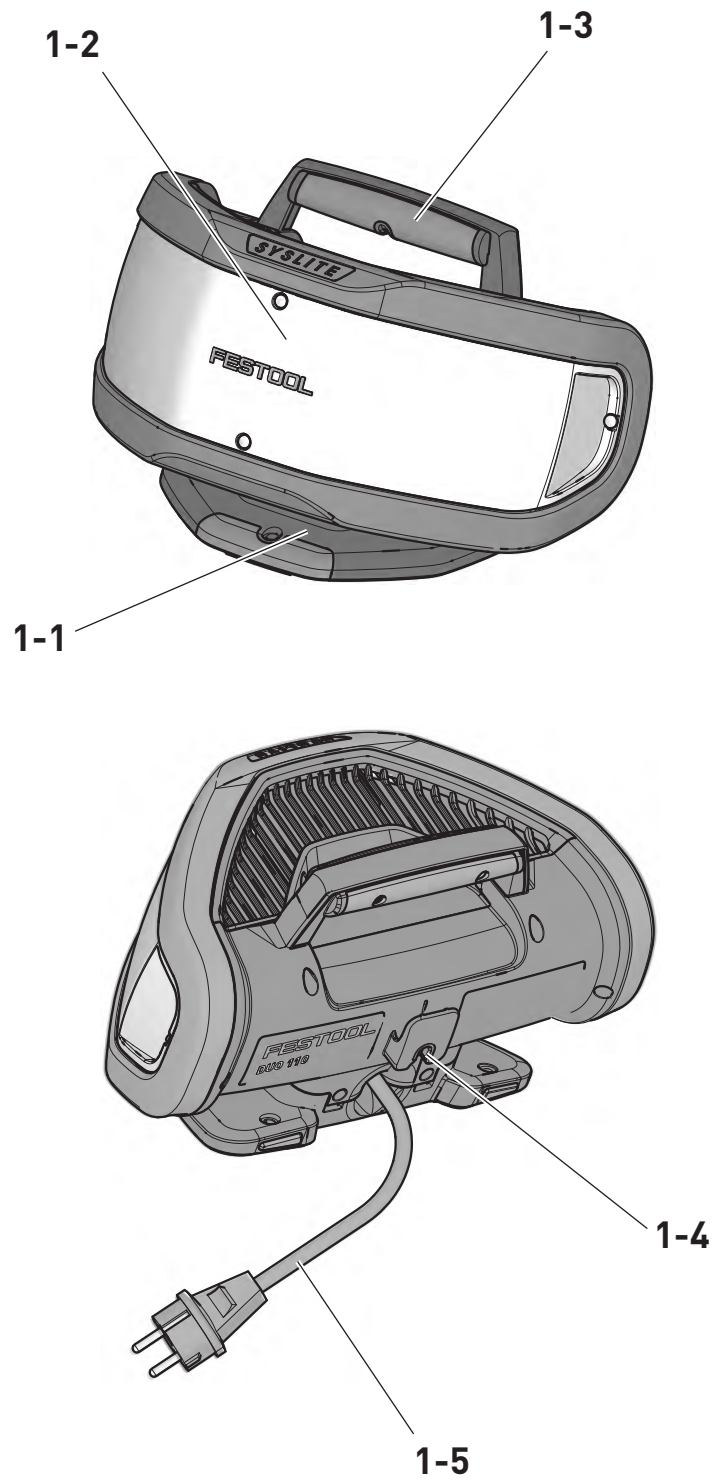

1



2

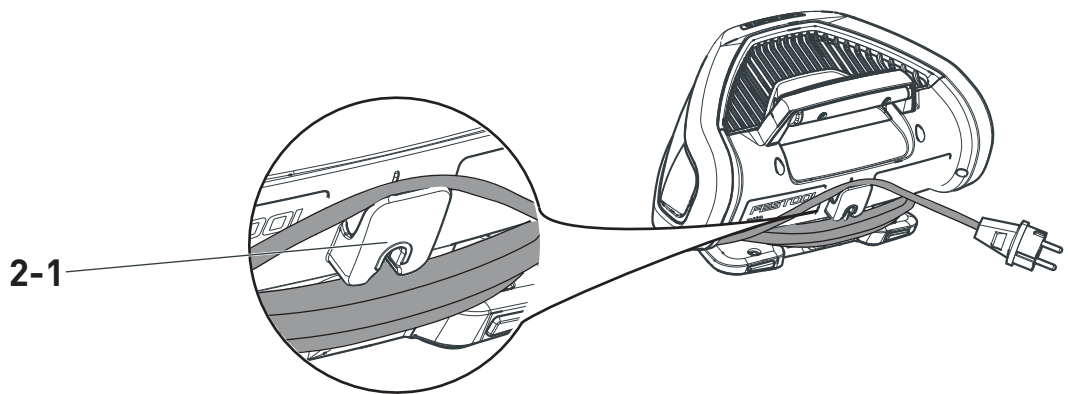

3

7-7/8"

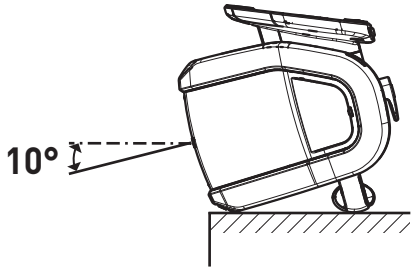
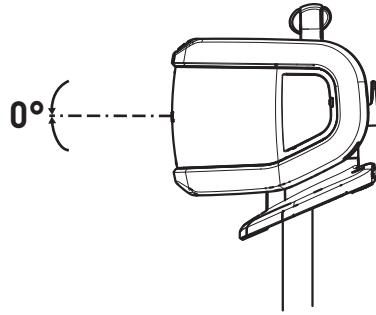
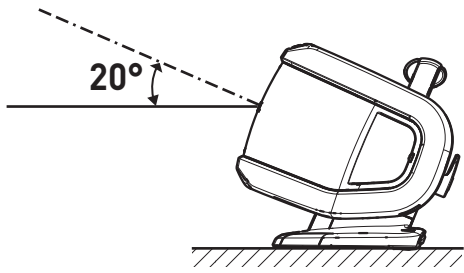

4

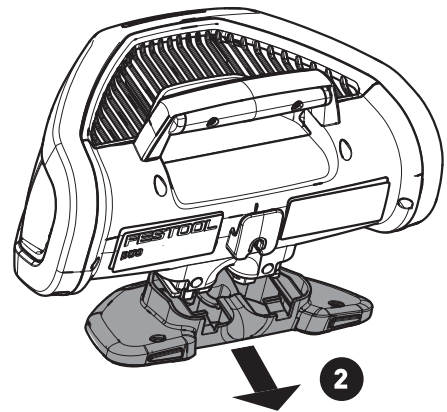
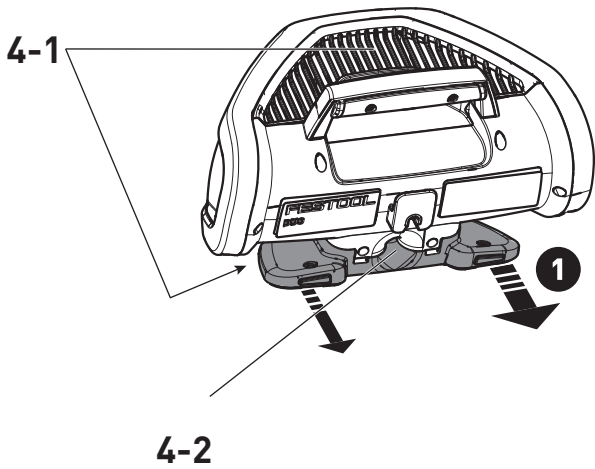

7-7/8"

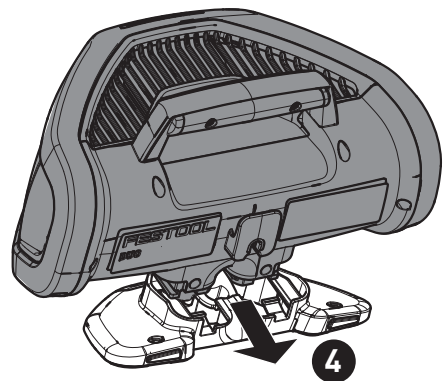
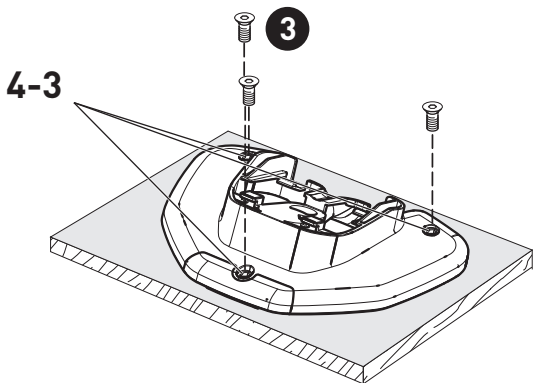

5



ST DUO 200

0,2m

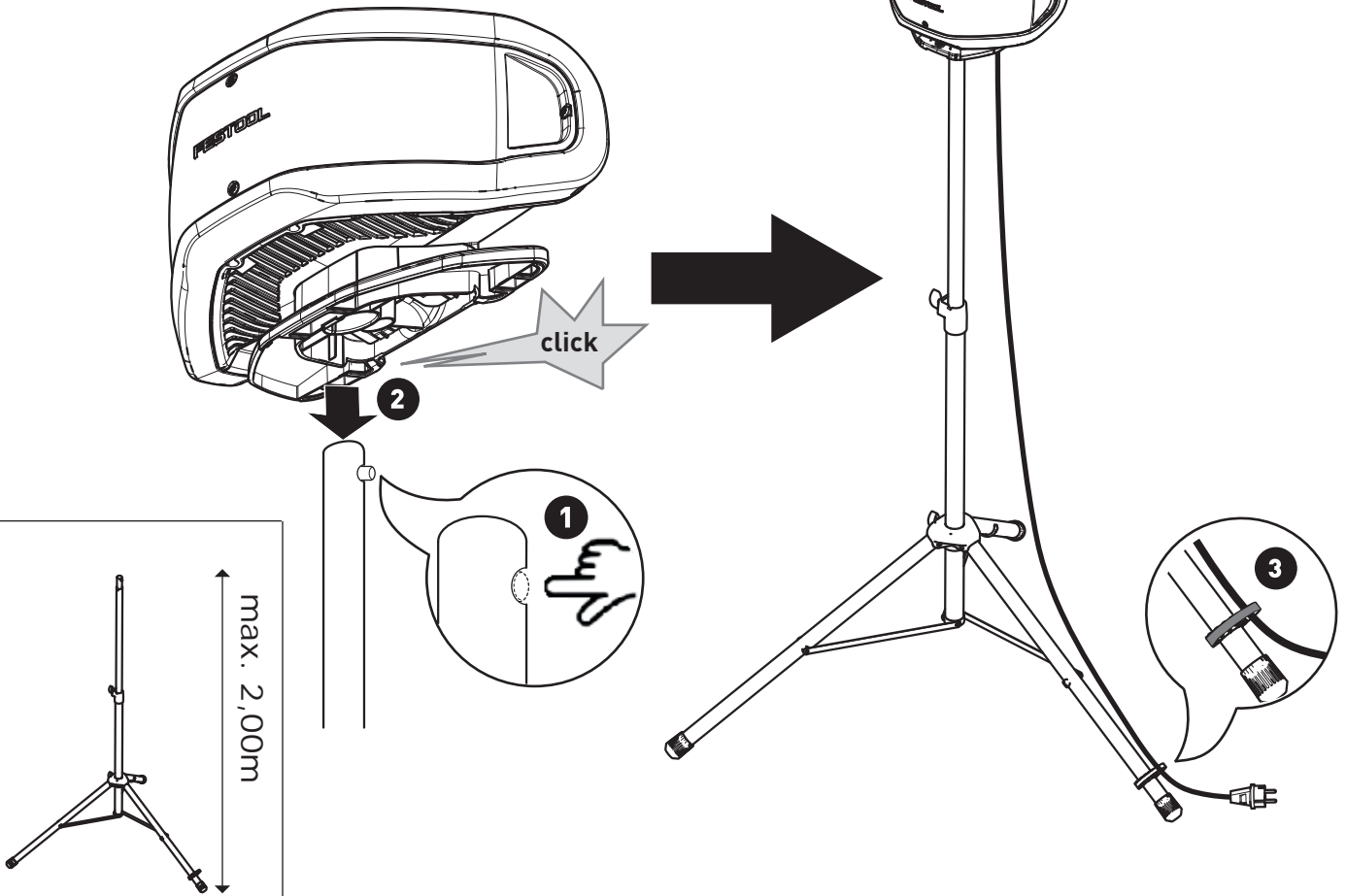

6

0,2m

7

0,2m

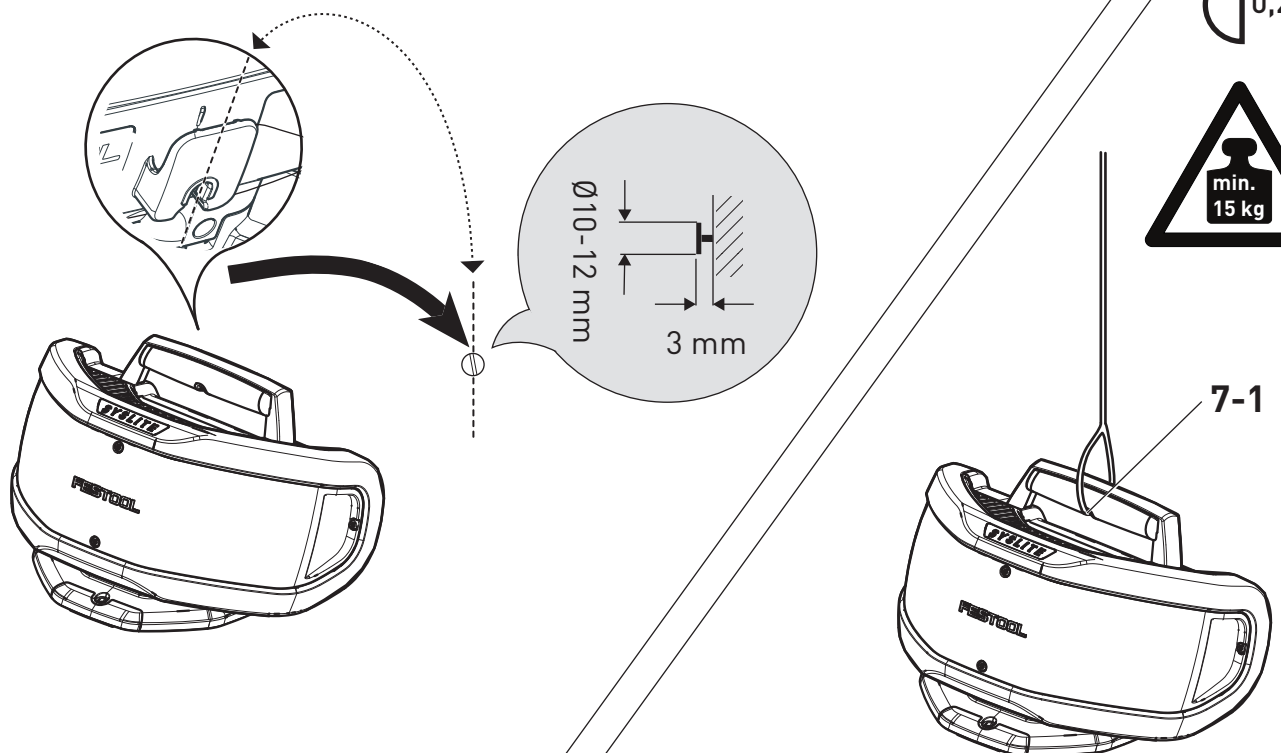

Baustrahler Flood lighth Projecteur de chantier	Seriennummer * Serial number * N° de série * (T-Nr.)
SYSLITE DUO	10012847, 10017550, 10017551

de EG-Konformitätserklärung. Wir erklären in alleiniger Verantwortung, dass dieses Produkt allen einschlägigen Bestimmungen der folgenden Richtlinien einschließlich ihrer Änderungen entspricht und mit den folgenden Normen übereinstimmt:

en EC-Declaration of Conformity. We declare under our sole responsibility that this product is in conformity with all relevant provisions of the following directives including their amendments and complies with the following standards:

fr CE-Déclaration de conformité communautaire. Nous déclarons sous notre propre responsabilité que ce produit est conforme aux normes ou documents de normalisation suivants:

es CE-Declaración de conformidad. Declaramos bajo nuestra exclusiva responsabilidad que este producto corresponde a las siguientes normas o documentos normalizados:

it CE-Dichiarazione di conformità. Dichiariamo sotto la nostra esclusiva responsabilità che il presente prodotto è conforme alle norme e ai documenti normativi seguenti:

nl EG-conformiteitsverklaring. Wij verklaren op eigen verantwoordelijkheid dat dit produkt voldoet aan de volgende normen of normatieve documenten:

sv EG-konformitetsförklaring. Vi förklarar i eget ansvar, att denna produkt stämmer överens med följande normer och normativa dokument:

fi EY-standardinmukaisuusvakuutus. Vakuutamme yksinvastuullisina, etta tuote on seuraavien standardien ja normatiivisten ohjeiden mukainen:

da EF-konformitetserklæring Vi erklærer at have alene ansvaret for, at dette produkt er i overensstemmelse med de følgende normer eller normative dokumenter:

nb CE-Konformitetserklæring Vi erklærer på eget ansvar at dette produktet er i overensstemmelse med følgende normer eller normative dokumenter:

pt CE-Declaração de conformidade: Declaramos, sob a nossa exclusiva responsabilidade, que este produto corresponde às normas ou aos documentos normativos citados a seguir:

ru Декларация соответствия ЕС: Мы заявляем с исключительной ответственностью, что данный продукт соответствует следующим нормам или нормативным документам:

cs ES prohlášení o shodě: Prohlašujeme s veškerou odpovědností, že tento výrobek je ve shodě s následujícími normami nebo normativními dokumenty:

pl Deklaracja o zgodności z normami UE: Niniejszym oświadczamy na własną odpowiedzialność, że produkt ten spełnia następujące normy lub dokumenty normatywne:

2014/30/EU

2011/65/EU

2014/35/EU

2009/125/EG

EN 55015:2013

EN 60598-1:2014

EN 60598-2-4:1997,

EN 60598-2-24:2013,

EN 61000-3-2:2014

EN 61000-3-3:2013

EN 61547:2009

EN 62031:2008 + A1:2013 + A2:2015

EN 62471:2008

EN 62493:2010



Festool GmbH

Wertstr. 20, D-73240 Wendlingen
GERMANY

Wendlingen, 2016-04-29

ppa W. Zondler

W. Zondler

Manager R & D, technical documentation

* im definierten Seriennummer-Bereich (S-Nr.) von 40000000 - 49999999
in the specified serial number range (S-Nr.) from 40000000 - 49999999
dans la plage de numéro de série (S-Nr.) de 40000000 - 49999999

Declaration of Conformity

We as the manufacturer **Festool GmbH, Wertstraße 20, 73240 Wendlingen, Germany** declare under our sole responsibility that the product(s):

Designation: **Portable work light with LED's**
Designation of Type(s): **SYSLITE DUO**
Serial number(s) ¹⁾: **10017550**

fulfills all the relevant provisions of the following UK Regulations:

- S.I. 2016/1101 Electrical Equipment (Safety) Regulations 2016
- S.I. 2016/1091 Electromagnetic Compatibility Regulations 2016
- S.I. 2010/2617 The Ecodesign for Energy-Related Products Regulations 2010
- S.I. 2012/3032 Restriction of the Use of Certain Hazardous Substances in Electrical and Electronic Equipment Regulations 2012

and are manufactured in accordance with the following designated standards:

- BS EN 60598-1:2015+A1:2018
- BS EN 60598-2-4:2018
- BS EN 60598-2-24:2013
- BS EN IEC 55015:2019 + A11:2020
- BS EN IEC 61000-3-2:2019
- BS EN 61000-3-3:2013
- BS EN 61547:2009
- BS EN IEC 62031:2020
- BS EN 62471:2008
- BS EN 62493:2015
- BS EN IEC 63000:2018

¹⁾ in the specified serial number range (S-Nr.) from 400000000 – 499999999



Place and date of declaration: Wendlingen, 15.04.2021

Signed on behalf of and in name of Festool GmbH

A blue ink signature of Markus Stark, consisting of a stylized 'M' and 'S' followed by a long horizontal stroke.

Markus Stark
Head of Productdevelopment

A blue ink signature of Ralf Brandt, consisting of a stylized 'R' and 'B' followed by a long horizontal stroke.

Ralf Brandt
Head of Productconformity

Inhaltsverzeichnis

1	Symbole.....	8
2	Sicherheitshinweise.....	8
3	Bestimmungsgemäße Verwendung.....	8
4	Technische Daten.....	9
5	Geräteelemente.....	9
6	Inbetriebnahme.....	9
7	Aufstellen.....	9
8	Befestigen auf Fläche [4].....	10
9	Aufstellen mit Stativ [5].....	10
10	Aufhängen.....	10
11	Wartung und Pflege.....	10
12	Umwelt.....	10

1 Symbole



Warnung vor allgemeiner Gefahr



Warnung vor Stromschlag



Betriebsanleitung, Sicherheitshinweise lesen!



VORSICHT! Nicht in den Lichtstrahl blicken!



Kleinsten Abstand zu angestrahlten Flächen oder brennbaren Materialien



Gerät für "rauen Betrieb" geeignet nach DIN EN 60598.



Mindestbelastbarkeit des Aufhängungsseils.



Nicht in den Hausmüll geben.



Handlungsanweisung



CE-Kennzeichnung: Bestätigt die Konformität des Elektrowerkzeugs mit den Richtlinien der Europäischen Gemeinschaft.

2 Sicherheitshinweise



WARNUNG! Lesen Sie alle Sicherheitshinweise und Anweisungen. Versäumnisse bei der Einhaltung der Sicherheitshinweise und Anweisungen können elektrischen Schlag, Brand und/oder schwere Verletzungen verursachen.

Bewahren Sie alle Sicherheitshinweise und Anweisungen für die Zukunft auf.

- **Gehen Sie sorgsam mit dem Gerät um.** Das Gerät kann Hitze erzeugen, die zu erhöhter Brand- und Explosionsgefahr führt.
- **Arbeiten Sie mit dem Gerät nicht in explosionsgefährdeter Umgebung.**
- **Decken Sie das Gerät nicht ab, während es in Betrieb ist.** Das Gerät erwärmt sich im Betrieb und kann Verbrennungen verursachen, wenn sich Hitze staut.



- **Warnung vor schädlicher Lichtstrahlung. Blicken Sie nicht längere Zeit in den Lichtstrahl. Richten Sie den Lichtstrahl nicht auf andere Personen oder Tiere.**

Nach DIN EN 62471 ist das Gerät unter den meisten Nutzungsumständen sicher, außer bei sehr lange andauernder Exposition unter direkter Lichtstrahlexposition des Auges.

- **Lassen Sie Ihr Gerät nur von qualifiziertem Fachpersonal und nur mit Original-Ersatzteilen reparieren.**



- Die in diesem Gerät verbaute Lichtquelle darf ausschließlich vom Hersteller oder einer Kundendienstwerkstatt ausgetauscht werden. Damit wird sichergestellt, dass die Sicherheit des Geräts erhalten bleibt.

- **Prüfen Sie regelmäßig den Netzstecker und das Netzkabel, um eine Gefährdung zu vermeiden.** Ein beschädigtes Netzkabel sofort von der Stromversorgung trennen und von einer autorisierten Kundendienstwerkstatt erneuern lassen.
- Beim Aufstellen des Geräts auf stabile Positionierung oder ausreichend feste Aufhängung achten. Das Gerät könnte herunterfallen. Es besteht Verletzungsgefahr.
- Das Gerät nicht weiterverwenden, wenn es beschädigt ist.
- Das Gerät ist kein Spielzeug! Halten Sie das Gerät von Kindern fern.

3 Bestimmungsgemäße Verwendung

Der Baustrahler ist zum großflächigen Beleuchten von Baustellenbereichen, Arbeitsräumen, Garagen usw. geeignet. Auf die elektri-

sche Sicherheit der Stromanschlussstelle ist zu achten.

Das Gerät ist **nicht** zur Raumbelichtung im Haushalt geeignet.

 Bei nicht bestimmungsgemäßem Gebrauch haftet der Benutzer.

 **ACHTUNG** In einigen Staaten existieren zusätzliche Vorschriften für den Einsatz von elektrischen Betriebsmitteln auf Baustellen. Diese nationalen Vorschriften können die Verwendung des Baustrahlers einschränken oder zusätzlich Anforderungen stellen. Beachten sie die für Sie geltenden nationalen Bestimmungen!.

4 Technische Daten

Baustrahler	SYSLITE DUO
Nennspannung	220 - 240 V
Frequenz	50/60 Hz
Leuchtmittel	80 x 1,4 W Power LED
Maximalleistung	112 W
LED-Lichtstrom	8000 lm
Farbtemperatur	5000 K
Farbwiedergabe RA	>80
Lebensdauer (L70)	>10.000 h
Gewicht	3,4 kg
Schutzart	IP 55

5 Geräteelemente

[1-1] Abziehbarer Standfuß, Kabelaufwicklung

[1-2] Leuchtfläche

[1-3] Handgriff

[1-4] Wandhaken, Kabelklemme

[1-5] Netzanschlussleitung

Die angegebenen Abbildungen befinden sich am Anfang der Betriebsanleitung.

6 Inbetriebnahme



WARNUNG

Unzulässige Spannung oder Frequenz!

Unfallgefahr

- ▶ Angaben auf Typenschild beachten.
- ▶ Länderbesonderheiten beachten.

6.1 Ein-/Ausschalten

Einschalten



Der Netzstecker des Geräts darf nicht in feuchter Umgebung eingesteckt werden, da dieser nicht über einen entsprechenden Feuchtigkeitsschutz verfügt.

- ▶ Netzstecker einstecken.

Leuchtkegel erscheint selbsttätig.

Ausschalten

- ▶ Netzstecker ausstecken.
- ▶ Netzanschlussleitung auf Standfuß **[1-1]** aufwickeln. Das Kabelende kann an der dafür vorgesehenen Klemme **[2-1]** eingehakt werden.

6.2 Temperaturüberwachung

Bei Überschreitung der zulässigen Betriebstemperatur reduziert das Gerät seine Leuchtleistung automatisch. Bei fortdauernder Temperaturüberschreitung trotz reduzierter Leuchtleistung wird die Stromversorgung völlig unterbrochen.

Maßnahmen bei reduzierter Leuchtleistung:

- ▶ Netzstecker ziehen,
- ▶ Ursache der Überhitzung beheben (z. B. verstopfte Lüftungsschlitze),
- ▶ Netzstecker wieder einstecken.

Die volle Leuchtleistung ist wiederhergestellt.

7 Aufstellen



Gerät stets mit Standfuß aufstellen, um die Lüftungsschlitze **[4-1]** frei zu halten.

Auf trockene, ebene und stabile Fläche stellen. Gerät nicht an der Netzanschlussleitung aufhängen, um elektrische Gefahren durch Überanspruchung des Kabels zu vermeiden. Lüftungsschlitze nicht abkleben oder blockieren.

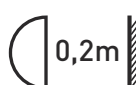

Mindestabstand zu angestrahlten Flächen und brennbaren Materialien von 0,2 m einhalten.

7.1 Aufstellwinkel [3]

Das Gerät kann in drei unterschiedlichen Winkeln aufgestellt werden.

8 Befestigen auf Fläche [4]

Zur besseren Fixierung ist der Standfuß [4-2] abnehmbar und mit Öffnungen [4-3] zum Festschrauben an Untergrund oder Decke versehen.

- ▶ Standfuß abziehen, dabei zu Beginn auf einer Seite stärker ziehen.
- ▶ Standfuß gleichmäßig abziehen.
- ▶ Standfuß am Untergrund festschrauben.

 Gerät nicht an vertikalen Flächen (Wänden etc.) anbringen, da sonst die Kühlleistung der Lüftungsschlitze beeinträchtigt wird.

- ▶ Baustrahler aufsetzen.

9 Aufstellen mit Stativ [5]

 Das Gerät nur mit Festool Stativ ST DUO 200 verwenden. Die Gesamthöhe des Stativs darf 2,0 m nicht überschreiten. Bedienungsanleitung des Stativs beachten.

- ▶ Stativ bis zum Anschlag aufklappen [5].
- ▶ Baustrahler aufsetzen.
- ▶ Aufgesetzten Baustrahler bis zum Einrasten drehen.

10 Aufhängen

10.1 An Wand [6]

Gerät rückwärtig am dafür vorgesehen Wandhaken [2-1] aufhängen. Wandhaken an einem Nagel- oder Schraubkopf aufsetzen, der in die Wand eingelassen ist.

10.2 An Seil [7]

Das Gerät kann an der Führungsrille [7-1] mittig am Handgriff an einem Seil aufgehängt werden.

11 Wartung und Pflege



WARNUNG

Verletzungsgefahr, Stromschlag

- ▶ Vor allen Wartungs- und Pflegearbeiten stets den Netzstecker aus der Steckdose ziehen!
- ▶ Alle Wartungs- und Reparaturarbeiten, die ein Öffnen des Motorgehäuses erfordern, dürfen nur von einer autorisierten Kundendienstwerkstatt durchgeführt werden.



Kundendienst und Reparatur nur durch Hersteller oder durch Servicewerkstätten. Nächstgelegene Adresse unter: www.festool.de/service



Nur original Festool Ersatzteile verwenden! Bestell-Nr. unter: www.festool.de/service

- ▶ Zur Sicherung der Luftzirkulation die Kühlluftöffnungen am Gerät stets frei und sauber halten.
- ▶ Kunststoffscheibe des Geräts nur mit einem trockenen, weichen Tuch reinigen, um Beschädigungen zu vermeiden. Keine Lösemittel verwenden.

12 Umwelt



Gerät nicht in den Hausmüll werfen!

Geräte, Zubehör und Verpackungen einer umweltgerechten Wiederverwertung zuführen. Geltende nationale Vorschriften beachten.

Nur EU: Gemäß Europäischer Richtlinie über Elektro- und Elektronik-Altgeräte und Umsetzung in nationales Recht, müssen verbrauchte Elektrowerkzeuge getrennt gesammelt und einer umweltgerechten Wiederverwertung zugeführt werden.

Informationen zur REACH: www.festool.com/reach

Contents

1	Symbols.....	11
2	Safety warnings.....	11
3	Intended use.....	12
4	Technical data.....	12
5	Machine features.....	12
6	Commissioning.....	12
7	Setup.....	12
8	Affixing to surfaces [4].....	13
9	Set up with tripod [5].....	13
10	Suspend.....	13
11	Service and maintenance.....	13
12	Environment.....	13
13	General information.....	13

1 Symbols



Warning of general danger



Warning of electric shock



Read the operating instructions and safety instructions.



CAUTION! Do not look directly into the light beam!



Minimum distance to illuminated surfaces or flammable materials



Device suitable for "harsh operating conditions" in accordance DIN EN 60598.



Minimum load capacity of the suspension rope.



Do not dispose of it with domestic waste.



Handling instruction



CE marking: Confirms the conformity of the power tool with the European Community directives.



UKCA marking: The United Kingdom Conformity Assessed symbol is a marking for products being placed on the market in the United Kingdom. It is a manufacturers indication that the product is in conformance with the relevant regulations in the UK.

2 Safety warnings



WARNING! Read and observe all information and safety instructions. Failure to observe the information and safety instructions may lead to electric shocks, fires and/or serious injuries.

Keep all safety information and instructions for future reference.

- **Only for AS/NZS:** The tool shall always be supplied via residual current device with a rated residual current of 30 mA or less.
- **Handle the device with care.** The device may generate heat which increases the risk of fire and explosions.
- **Never use the device in potentially explosive environments.**
- **Do not cover the device when switched on.** The device heats up during operation and can cause burns.



- **Warning of harmful light radiation. Do not look into the light beam for long periods. Do not direct the light beam towards other people or animals.** In accordance with DIN EN 62471, the device is safe in most conditions of use, except in cases of exceptionally long exposure and direct eye exposure to the light beam.

- **Have your device repaired by qualified specialist staff and always use original spare parts.**



- The light source fitted in this device must only be replaced by the manufacturer or a customer service workshop in order to ensure that your device operates reliably.
- **Check the mains plug and the power cable regularly in order to prevent a hazard.** Disconnect any damaged power cables from the power supply immediately and have them replaced by an authorised service workshop.
- Make sure that the device is in a stable position or suspended securely when setting it up. The device could fall. There is a risk of injury.
- Do not continue to use the device if it is damaged.

- The device is not a toy! Keep the device away from children.

3 Intended use

Floodlight is intended for illumination of construction sites, work areas, garages and the like. The electrical safety of the power source must be safeguarded.

The device is **not** suitable for illuminating rooms in residential buildings.

 The user is liable for improper or non-intended use.

 **NOTE** Some states have additional regulations for using electrical equipment on construction sites. These national regulations may restrict the use of the working light or impose additional requirements. Observe the valid national regulations.

4 Technical data

Flood light	SYSLITE dUO
Nominal voltage	220 - 240 V
Frequency	50/60 Hz
Illuminant	80 x 1,4 W Power LED
Max. power	112 Watt
Light current	8000 lm
Light color	5000 K
Color rendering index	>80
Lifespan (L70)	>10.000h
Weight	3,4 kg
Protection type	IP 55

5 Machine features

- [1-1]** Detachable stand, cable spool
- [1-2]** Luminous area
- [1-3]** Handle
- [1-4]** Wall peg, cable clam
- [1-5]** Mains power cable

The specified illustrations appear at the beginning of the Operating Instructions.

6 Commissioning



WARNING

Unauthorised voltage or frequency!

Risk of accidents

- ▶ Observe the specifications on the machine's name plate.
- ▶ Observe country-specific regulations.

6.1 Switching on/off

Switching on

 The device's mains plug must not be inserted in moist environments as it does not have the corresponding protection against moisture.

- ▶ Insert the mains plug.

The light cone appears automatically.

Switching off

- ▶ Pull out the mains plug.
- ▶ Wind up the mains power cable on the base **[1-1]**. The cable end can be hooked onto the provided clamp **[2-1]**.

6.2 Temperature surveillance

When exceeding the temperature limit, the device automatically reduces luminosity. If device continually exceeds temperature limits, power is cut off completely.

Measures for restoring luminosity:

- ▶ Pull mains plug,
- ▶ remove cause of overtemperature (i. e. obstructed air vents),
- ▶ reinsert mains plug.

Full luminosity is restored.

7 Setup

 Always set up device with stand to keep air vents air accessible **[4-1]**.

Place on dry, even and stable surface. Do not suspend device from its power cord. Electrical hazards by overstraining the power cord may occur. Prevent obstruction of the cooling slits on top and bottom of the device.

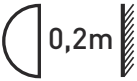
 0,2m Minimum distance to illuminated surfaces and combustible materials 0,2 m.

7.1 Set-up angle [3]

The device can be set up in three different angles.

8 Affixing to surfaces [4]

For securer mounting the device is outfitted with a detachable stand [4-2] that includes bolt holes [4-3] for secure attachment to surfaces.

- ▶ Pull off stand. Begin by pulling more strongly on one side.
- ▶ Evenly pull off stand.
- ▶ Affix stand to surface.

 Do not affix device to vertical surfaces (walls etc.) as this significantly reduces the cooling performance of the air vents.

- ▶ Mount device on stand.

9 Set up with tripod [5]

 Use device only with the Festool tripod ST DUO 200. Tripod height may not exceed 2,0 m. Observe the instructions in the tripod manual.

- ▶ Expand tripod legs completely [5].
- ▶ Mount device on tripod.
- ▶ Swivel flood light until catch snaps into place.

10 Suspend

10.1 from wall [6]

Use wall peg [2-1] on rear side of device. Place on nail or screw head which protrudes from a wall.

10.2 by rope [7]

Device can be suspended from a rope via the guiding groove [7-1] located on handhold.

11 Service and maintenance



WARNING

Risk of injury, electric shock

- ▶ Always pull the mains plug from the socket before performing any servicing and maintenance work.
- ▶ All maintenance and repair work which requires the motor housing to be opened should always be carried out by an authorised service workshop.



Customer service and repairs must only be carried out by the manufacturer or service workshops. Find the nearest address at:
www.festool.co.uk/service



Always use original Festool spare parts. Order no. at:
www.festool.co.uk/service

- ▶ To ensure constant air circulation, always keep the cooling air openings on the device clean and free of blockages.
- ▶ Only clean the plastic cover on the device with a soft, dry cloth to prevent damage. Do not use solvents.

12 Environment



Do not dispose of the device in the household waste! Recycle devices, accessories and packaging. Observe applicable national regulations.

EU only: In accordance with the European Directive on waste electrical and electronic equipment and implementation in national law, used power tools must be collected separately and handed in for environmentally friendly recycling.

Information on REACH: www.festool.com/reach

13 General information

Imported into the UK by

Festool UK Ltd
1 Anglo Saxon Way
Bury St Edmunds
IP30 9XH
Great Britain

Sommaire

1	Symboles.....	14
2	Consignes de sécurité.....	14
3	Utilisation en conformité avec les instructions.....	14
4	Caractéristiques techniques.....	15
5	Composants de l'appareil.....	15
6	Mise en service.....	15
7	Installation.....	15
8	Fixation sur une surface [4].....	16
9	Installation avec trépied [5].....	16
10	Accrochage.....	16
11	Entretien et maintenance.....	16
12	Environnement.....	16

1 Symboles



Avertit d'un danger général



Avertit d'un risque de décharge électrique



Lire le mode d'emploi et les consignes de sécurité !



ATTENTION ! Ne regardez jamais dans l'axe du faisceau lumineux !



Plus petite distance aux surfaces éclairées ou aux matières inflammables



Appareil convenant aux conditions d'utilisation difficiles selon DIN EN 60598.



Capacité de charge minimale du câble de suspension.



Ne pas jeter avec les ordures ménagères.



Instruction



Marquage CE : confirme la conformité de l'outil électroportatif aux directives de la Communauté européenne.

2 Consignes de sécurité



AVERTISSEMENT ! Veuillez lire toutes les consignes de sécurité et instructions.

Le non-respect des consignes de sécurité et des instructions peut provoquer une décharge électrique, un incendie et/ou des blessures graves.

Conserver toutes les consignes de sécurité et instructions afin de pouvoir les consulter ultérieurement.

- **Utiliser l'appareil avec précaution.** L'appareil peut générer de la chaleur entraînant un risque accru d'incendie et d'explosion.
- **Ne pas travailler avec l'appareil dans un environnement présentant un risque d'explosion.**
- **Ne pas couvrir l'appareil pendant son fonctionnement.** La température de l'appareil augmente pendant son utilisation et l'accumulation de chaleur peut provoquer des brûlures.



- **Avertissement : rayonnement lumineux nocif. Ne regardez pas longtemps le faisceau lumineux. Ne dirigez pas le faisceau lumineux sur d'autres personnes ou des animaux.** Selon la norme DIN EN 62471, l'appareil est sûr dans la plupart des conditions d'utilisation, mis à part une exposition prolongée de l'œil à un faisceau lumineux direct.

- **Faites réparer votre appareil uniquement par un personnel qualifié ; les réparations doivent être effectuées avec des pièces d'origine uniquement.**



- La source lumineuse contenue dans cet appareil doit uniquement être remplacée par le fabricant ou un atelier du Service Après-Vente afin de garantir la fiabilité de l'appareil.
- **Vérifier régulièrement la fiche secteur et le câble secteur pour éviter tout danger.** Débrancher immédiatement le câble secteur de l'alimentation électrique s'il est endommagé et le faire remplacer par un atelier de service après-vente agréé.
- Lors de l'installation de l'appareil, veiller à une position stable ou à un accrochage suffisamment solide. L'appareil pourrait tomber. Risques de blessures.
- Ne pas utiliser l'appareil s'il est endommagé.
- L'appareil n'est pas un jouet ! Tenez l'appareil hors de portée des enfants.

3 Utilisation en conformité avec les instructions

Le projecteur de chantier convient pour éclairer sur une grande surface des zones de chantier,

des salles de travail, des garages, etc. Veiller à la sécurité électrique du raccordement électrique.

L'appareil **n'est pas** prévu pour éclairer une pièce dans une maison.

 L'utilisateur est responsable des dommages provoqués par une utilisation non conforme.

 **AVIS** Quelques pays ont des directives supplémentaires pour l'utilisation de moyens de production électriques sur des chantiers. Ces directives nationales peuvent restreindre l'utilisation du projecteur de chantier ou apporter des exigences supplémentaires. Respectez en cela les dispositions nationales en vigueur dans votre pays !

4 Caractéristiques techniques

Projecteur de chantier	SYSLITE DUO
Tension nominale	220 - 240 V
Fréquence	50/60 Hz
Ampoule	80 x 1,4 W Power LED
Puissance maximale	112 W
Flux lumineux LED	8000 lm
Température de couleur	5000 K
Rendu des couleurs RA	> 80
Longévité (L70)	>10 000 h
Poids	3,4 kg
Degré de protection	IP 55

5 Composants de l'appareil

[1-1] Pied amovible, enrouleur de câble

[1-2] Surface d'éclairage

[1-3] Poignée

[1-4] Crochet mural, serre-câble

[1-5] Câble de raccordement secteur

Les illustrations indiquées se trouvent en début de notice d'utilisation.

6 Mise en service



AVERTISSEMENT

Tension ou fréquence non admissible !

Risque d'accident

- ▶ Respecter les consignes indiquées sur la plaque signalétique.
- ▶ Respecter les particularités propres au pays.

6.1 Mise en marche/à l'arrêt

Mise en marche

 La fiche secteur de l'appareil ne doit pas être enfichée dans un environnement humide étant donné que celle-ci ne dispose pas de protection suffisante contre l'humidité.

- ▶ Brancher la fiche secteur.

Le faisceau lumineux apparaît automatiquement.

Mise à l'arrêt

- ▶ Débrancher la fiche secteur.
- ▶ Enrouler le câble de raccordement secteur sur le pied **[1-1]**. L'extrémité du câble peut être accrochée à la borne prévue à cet effet **[2-1]**.

6.2 Surveillance de la température

Si la température de service autorisée est dépassée, l'appareil diminue automatiquement sa puissance d'éclairage. En cas de dépassement prolongé de la température en dépit d'une puissance d'éclairage réduite, l'alimentation électrique est interrompue.

Mesures en cas de puissance d'éclairage réduite :

- ▶ Débrancher la fiche secteur,
- ▶ Remédier à la cause de la surchauffe (par ex. fentes d'aération bouchées),
- ▶ Rebrancher la fiche secteur.

La puissance d'éclairage totale est rétablie.

7 Installation



Installer toujours l'appareil avec le pied pour dégager les fentes d'aération **[4-1]**.

Poser sur une surface sèche, stable et plane. Ne pas accrocher l'appareil au câble de raccordement secteur pour éviter tout danger électrique dû à une surcharge du câble. Ne pas coller ou bloquer les fentes d'aération.

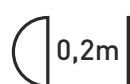

Respecter une distance minimale aux surfaces éclairées et aux matériaux inflammables.

7.1 Angle [3]

L'appareil peut être pivoté sur trois angles différents.

8 Fixation sur une surface [4]

Pour une meilleure fixation, le pied amovible [4-1] est muni d'orifices [4-3] pour être fixé au support ou au plafond.

- ▶ Retirer la plaque de base en tirant un peu plus fort d'un côté au début.
- ▶ Retirer la plaque de base progressivement.
- ▶ Visser la plaque de base au support.

 Ne pas appliquer l'appareil sur des surfaces verticales (murs, etc.), sinon la puissance de refroidissement des fentes d'aération est entravée.

- ▶ Poser le projecteur de chantier.

9 Installation avec trépied [5]

 Utiliser l'appareil uniquement avec un trépied ST DUO 200 Festool. La hauteur totale du trépied ne doit pas dépasser 2,0 m. Respecter la notice d'emploi du trépied.

- ▶ Déplier le trépied jusqu'à la butée [5].
- ▶ Poser le projecteur de chantier.
- ▶ Tourner le projecteur de chantier jusqu'à enclenchement.

10 Accrochage

10.1 Au mur [6]

Accrocher l'appareil au dos au crochet prévu à cet effet [2-1]. Placer le crochet mural sur une tête de clou ou de vis encastrée dans le mur.

10.2 À une corde [7]

L'appareil peut être accroché au moyen de la rainure de guidage [7-1] au milieu de la poignée à une corde.

11 Entretien et maintenance

AVERTISSEMENT

Risque de blessures, décharge électrique

- ▶ Avant toute opération de maintenance ou d'entretien, toujours débrancher la fiche secteur de la prise de courant !
- ▶ Toutes les opérations de maintenance et de réparation nécessitant l'ouverture du boîtier du moteur doivent uniquement être effectuées par un atelier de service après-vente agréé.



Service après-vente et réparation uniquement par le fabricant ou des ateliers homologués. Pour trouver l'adresse la plus proche : www.festool.fr/services

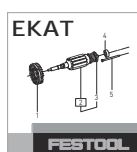

Utiliser uniquement des pièces détachées Festool d'origine ! Réf. sur : www.festool.fr/services

- ▶ Pour garantir la circulation de l'air, les orifices d'air de refroidissement sur l'appareil doivent toujours rester propres et dégagés.
- ▶ Nettoyer le disque plastique de l'appareil avec un chiffon doux et sec afin de ne pas l'endommager. Ne pas utiliser de solvant.

12 Environnement

 **Ne pas jeter l'appareil avec les ordures ménagères !** Veiller à un recyclage écologique des appareils, accessoires et emballages. Respecter les règlements nationaux en vigueur.

Uniquement UE : selon la directive européenne relative aux appareils électriques et électroniques usagés et sa transposition en droit national, les outils électroportatifs usagés doivent être collectés à part et recyclés de manière écologique.

Informations à propos de REACH : www.festool.com/reach



Nos produits et emballages se recyclent, ne les jetez pas !

Trouvez où les déposer sur le site www.quefairedemesdechets.fr

Índice de contenidos

1	Símbolos.....	17
2	Indicaciones de seguridad.....	17
3	Uso conforme a lo previsto.....	17
4	Datos técnicos.....	18
5	Componentes.....	18
6	Puesta en servicio.....	18
7	Instalación.....	18
8	Fijación sobre la superficie [4].....	19
9	Colocación con trípode [5].....	19
10	Suspensión.....	19
11	Mantenimiento y cuidado.....	19
12	Medio ambiente.....	19

1 Símbolos



Aviso de peligro general



Peligro de electrocución



¡Leer el manual de instrucciones y las indicaciones de seguridad!



¡ATENCIÓN! ¡No mire al haz de luz directamente!



Distancia mínima respecto a las superficies proyectadas o a materiales inflamables



Herramienta apta para el uso en condiciones difíciles según DIN EN 60598.



Capacidad de carga mínima del cable de suspensión.



No depositar en la basura doméstica.



Guía de procedimiento



Marcado CE: Certifica la conformidad de la herramienta eléctrica con las directivas de la Comunidad Europea.

2 Indicaciones de seguridad



ADVERTENCIA. Lea y observe todas las indicaciones de seguridad. Si no se cumplen debidamente las indicaciones de seguridad y las instrucciones, pueden producirse descargas eléctricas, quemaduras o lesiones graves.

Guarde todas las indicaciones de seguridad e instrucciones para que sirvan de futura referencia.

- **Maneje la herramienta con cuidado.** La herramienta puede generar calor e incrementar el riesgo de incendio o explosión.
- **No trabaje con la herramienta en entornos potencialmente explosivos.**
- **No cubra la herramienta mientras esté funcionando.** La herramienta se calienta durante su funcionamiento y puede provocar quemaduras si se acumula el calor.



- **Peligro de daños por radiación luminosa. No mire prolongadamente al haz de luz. No dirija nunca el haz de luz hacia otras personas o hacia animales.** La herramienta es segura para su uso en la mayoría de circunstancias según la norma DIN EN 62471, excepto en caso de exposición continua y muy prolongada de los ojos al haz de luz.

- **Haga reparar su herramienta únicamente por personal técnico cualificado y solo con piezas de recambio originales.**



- La sustitución de la fuente de luz instalada en esta herramienta debe encargarse únicamente al fabricante o a un taller de servicio técnico autorizado. De esta forma queda garantizada la seguridad de la herramienta.

- **Compruebe periódicamente el enchufe y el cable de red para evitar riesgos.** Los cables de red dañados deben desconectarse inmediatamente del suministro de corriente y llevarse a un taller de servicio técnico autorizado para su renovación.

- Al colocar la herramienta, asegúrese de que la posición sea estable y de que la suspensión sea lo suficientemente firme. La herramienta podría caerse. Existe peligro de lesiones.

- No seguir usando la herramienta si está dañada.

- La herramienta no es ningún juguete. Mantenga la herramienta alejada de los niños.

3 Uso conforme a lo previsto

El proyector es apto para iluminar grandes superficies en zonas de obras, espacios de trabajo, garajes, etc. Debe prestarse atención a la seguridad eléctrica de los puntos de conexión de corriente.

La herramienta **no** es apta para la iluminación de estancias en el hogar.

 El usuario será responsable de cualquier utilización indebida.

 **AVISO** En algunos países existen normas adicionales para el uso de herramientas eléctricas en obras. Estas normativas nacionales pueden restringir el uso del proyector o exigir requisitos adicionales. Cumpla todas las normas nacionales que le afecten.

4 Datos técnicos

Proyector	SYSLITE DUO
Tensión nominal	220-240 V
Frecuencia	50/60 Hz
Medio luminoso	80 LED Power de 1,4 W
Potencia máxima	112 W
Corriente débil LED	8.000 lm
Temperatura de color	5.000 K
Reproducción de los colores RA	> 80
Vida útil (L70)	>10.000 h
Peso	3,4 kg
Tipo de protección	IP 55

5 Componentes

[1-1] Pie de apoyo extraíble, enrollables

[1-2] Superficie de iluminación

[1-3] Empuñadura

[1-4] Gancho para colgar, sujetacables

[1-5] Cable de conexión a la red

Las figuras indicadas se encuentran al principio del manual de instrucciones.

6 Puesta en servicio



ADVERTENCIA

Tensión o frecuencia no permitida

Peligro de accidente

- Observar los datos indicados en la placa de tipo.
- Tener en cuenta las particularidades de cada país.

6.1 Encendido y apagado

Conexión

 El enchufe de la herramienta no debe conectarse en un entorno húmedo, puesto que no dispone de la debida protección contra humedad.

- Insertar el enchufe.

Automáticamente se proyecta el cono de luz.

Desconexión

- Extraer el enchufe.
- Enrollar el cable de conexión en el pie de apoyo **[1-1]**. El extremo del cable puede engancharse al dispositivo de apriete **[2-1]** previsto para ello.

6.2 Control de temperatura

Si se supera la temperatura de servicio admisible, la herramienta reduce automáticamente su luminosidad. Si la temperatura se excede de manera continuada a pesar de esta reducción de la potencia luminosa, el suministro de corriente se interrumpe por completo.

Medidas en caso de luminosidad reducida:

- desconectar el enchufe;
- subsanar la causa del sobrecalentamiento (p. ej., ranuras de ventilación obstruidas);
- volver a insertar el enchufe.

Se restablece la luminosidad completa.

7 Instalación

 Utilizar la herramienta siempre con el pie de apoyo [4-2] para mantener despejadas las ranuras de ventilación **[4-1]**.

Colocar el proyector sobre una superficie seca, plana y estable. No colgar la herramienta por el cable de conexión a la red a fin de evitar peligros eléctricos debidos a un desgaste del cable. No cubrir las ranuras de ventilación con cinta adhesiva ni bloquearlas.

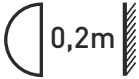
 Respetar la distancia mínima de 0,2 m respecto a las superficies proyectadas y a materiales inflamables.

7.1 Ángulo de emplazamiento [3]

La herramienta se puede emplazar en tres ángulos diferentes.

8 Fijación sobre la superficie [4]

Para una mejor fijación, el pie de apoyo [4-2] es extraíble y cuenta con orificios [4-3] para atorillar a la base o a la parte superior.

- ▶ Retirar la placa del pie empezando a tirar con más fuerza de un lado.
- ▶ Retirar la placa del pie de manera uniforme.
- ▶ Atornillar la placa del pie a la base.

 No colocar la herramienta en superficies verticales (paredes, etc.), ya que podría verse afectado el rendimiento de las ranuras de ventilación.

- ▶ Agregar el proyector.

9 Colocación con trípode [5]

 Utilizar la herramienta solo con el trípode Festool ST DUO 200. La altura total del trípode no debe superar los 2,0 m. Observar el manual de instrucciones del trípode.

- ▶ Desplegar el trípode hasta el tope [5].
- ▶ Agregar el proyector.
- ▶ Girar el proyector colocado hasta que se enclave.

10 Suspensión

10.1 En pared [6]

Colgar la herramienta desde atrás en el gancho de pared [2-1] provisto. Colocar el gancho de pared sobre una cabeza de tornillo o de clavo que esté encajada en la pared.

10.2 En cable [7]

La herramienta puede colgarse de un cable a través de la ranura guía [7-1] situada en el centro del asa.

11 Mantenimiento y cuidado



ADVERTENCIA

Peligro de lesiones y electrocución

- ▶ Desconectar el enchufe de la red antes de realizar cualquier trabajo de mantenimiento o de conservación.
- ▶ Todos los trabajos de mantenimiento y reparación que exijan abrir la carcasa del motor tan solo pueden ser llevados a cabo por un taller autorizado.



El servicio de atención al cliente y de reparaciones solo está disponible a través del fabricante o de los talleres de reparación. Dirección más cercana en: www.festool.es/servicio

servicio



Utilice únicamente piezas de recambio Festool originales. Referencia en: www.festool.es/servicio

- ▶ Con objeto de garantizar una correcta circulación del aire, las aberturas para el aire de refrigeración dispuestas en la herramienta deben mantenerse libres y limpias.
- ▶ Limpiar el cristal de plástico de la herramienta solo con un paño suave y seco a fin de evitar cualquier desperfecto. No utilizar disolventes.

12 Medio ambiente



No desechar con la basura doméstica.

Reciclar las herramientas, los accesorios y los embalajes de forma respetuosa con el medio ambiente. Respetar las disposiciones nacionales vigentes.

Solo UE: De acuerdo con la Directiva europea sobre residuos de aparatos eléctricos y electrónicos y su transposición a la legislación nacional, las herramientas eléctricas usadas deben recogerse por separado y reciclarse de forma respetuosa con el medio ambiente.

Información sobre REACH: www.festool.com/reach

Sommario

1	Simboli.....	20
2	Avvertenze per la sicurezza.....	20
3	Utilizzo conforme.....	20
4	Dati tecnici.....	21
5	Elementi dell'utensile.....	21
6	Messa in funzione.....	21
7	Posizionamento.....	21
8	Fissaggio su superficie [4].....	22
9	Posizionamento con treppiede [5].....	22
10	Aggancio.....	22
11	Cura e manutenzione.....	22
12	Ambiente.....	22

1 Simboli



Avvertenza di pericolo generico



Avvertenza sulle scariche elettriche



Leggere le istruzioni d'uso e le avvertenze di sicurezza.



PRUDENZA! Non guardare nel raggio di luce!



Distanza minima dalle superfici illuminate o materiali combustibili



Dispositivo idoneo al "funzionamento gravoso" secondo la norma DIN EN 60598.



Carico minimo del cavo di sospensione.



Non smaltire tra i rifiuti domestici.



Istruzioni per l'uso



Contrassegno CE: attesta la conformità dell'elettro utensile alle Direttive della Comunità Europea.

2 Avvertenze per la sicurezza



AVVERTENZA Leggere tutte le avvertenze di sicurezza e le indicazioni. Eventuali omissioni nel rispetto delle avvertenze di sicurezza e delle indicazioni possono causare folgorazioni, incendi e/o gravi lesioni.

Conservare per futura consultazione tutte le avvertenze di sicurezza e le indicazioni.

- **Il dispositivo deve essere usato con la dovuta cautela.** Il dispositivo può emanare

calore e, di conseguenza, può incrementare il rischio di incendio ed esplosione.

- **Non lavorare con il dispositivo in ambienti soggetti a rischio di esplosione.**
- **Non coprire il dispositivo quando è in funzione.** Il dispositivo si riscalda durante il funzionamento e può provocare ustioni se il calore generato si accumula.
-  **Avviso di radiazione luminosa nociva. Non guardare a lungo il fascio luminoso. Non orientare il fascio luminoso verso altre persone o animali.** Secondo la DIN EN 62471 il dispositivo è sicuro nella maggior parte delle condizioni di utilizzo, fatta eccezione per un'esposizione continua e prolungata degli occhi al fascio luminoso.
- **Il dispositivo deve essere riparato esclusivamente da tecnici qualificati utilizzando solo ricambi originali.**

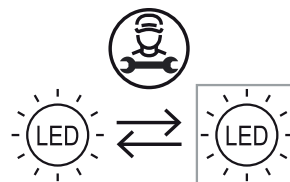



- Se la sorgente luminosa di questo dispositivo non dovesse funzionare, deve essere cambiata esclusivamente dal costruttore o presso un'officina di assistenza. Solo in tal modo è possibile garantirne la sicurezza di funzionamento.
- **Controllare regolarmente la spina e il cavo per evitare pericoli.** Staccare subito dall'alimentazione di corrente un cavo di rete danneggiato e farlo sostituire da un'officina del Servizio Assistenza Clienti autorizzata.
- Quando si installa l'utensile prestare attenzione a un posizionamento stabile o a una sospensione sufficientemente solida. Il dispositivo potrebbe cadere. Pericolo di lesioni.
- Non continuare ad utilizzare il dispositivo se è danneggiato.
- Il dispositivo non è un giocattolo! Tenere lontano dalla portata dei bambini.

3 Utilizzo conforme

Il faro da cantiere è adatto all'illuminazione di ampie superfici cantieristiche, locali di lavoro, garage ecc. Accertarsi della sicurezza elettrica del punto di alimentazione.

Il dispositivo **non** è adatto all'illuminazione degli ambienti domestici.

 Il proprietario risponde dei danni in caso di uso non appropriato dell'attrezzo.

 **NOTA** In alcuni stati esistono norme supplementari per l'impiego di apparecchiature elettriche in cantiere. Queste norme nazionali possono limitare l'utilizzo del faro da cantiere o richiedere ulteriori requisiti. Osservare le disposizioni nazionali in vigore.

4 Dati tecnici

Faro da cantiere	SYSLITE DUO
Tensione nominale	220 - 240 V
Frequenza	50/60 Hz
Sistema di illuminazione	80 x 1,4 W Power LED
Potenza massima	112 W
Flusso luminoso a LED	8000 lm
Temperatura di colore	5000 K
Resa cromatica RA	> 80
Durata (L70)	>10.000 h
Peso	3,4 kg
Tipo di protezione	IP 55

5 Elementi dell'utensile

- [1-1] Piedistallo estraibile, avvolgicavo
- [1-2] Superficie illuminante
- [1-3] Impugnatura
- [1-4] Gancio da parete, fermacavo
- [1-5] Cavo di rete

Le figure indicate nel testo si trovano all'inizio delle istruzioni per l'uso.

6 Messa in funzione



AVVERTENZA

Tensione o frequenza non ammesse! Pericolo di incidenti

- Prestare attenzione alle indicazioni riportate sulla targhetta del tipo.
- Prestare attenzione ad eventuali disposizioni nazionali speciali.

6.1 Accensione/spegnimento

Accensione



La spina di alimentazione del dispositivo non deve essere inserita in ambienti umidi, poiché non dispone della necessaria protezione.

- Inserire la spina di alimentazione.

Il cono di luce appare automaticamente.

Spegnimento

- Staccare la spina di alimentazione.
- Avvolgere il cavo di alimentazione elettrica sulla base [1-1]. L'estremità del cavo può essere agganciata all'apposito morsetto [2-1].

6.2 Controllo della temperatura

Se la temperatura di esercizio ammessa viene superata, il dispositivo riduce automaticamente la potenza luminosa. Se la temperatura di esercizio viene superata continuamente nonostante la potenza luminosa ridotta, l'alimentazione viene completamente interrotta.

Misure da adottare in caso di potenza luminosa ridotta:

- Estrarre la spina di alimentazione
- Eliminare la causa del surriscaldamento (ad es. feritoie d'aerazione ostruite)
- Inserire nuovamente la spina di alimentazione.

La piena potenza luminosa sarà così ripristinata.

7 Posizionamento



Posizionare il dispositivo sempre utilizzando il piedistallo, in modo da mantenere libere le feritoie d'aerazione [4-1].

Posizionare su una superficie asciutta, piana e stabile. Non agganciare il dispositivo al cavo di alimentazione, per evitare pericoli di natura elettrica dovuti a sovraccarico del cavo. Non coprire le feritoie d'aerazione con nastro adesivo, né ostruirle in altro modo.



Mantenere una distanza minima di 0,2 m da superfici illuminate e da materiali infiammabili.

7.1 Angolo di installazione [3]

Il dispositivo può essere installato in tre diverse angolazioni.

8 Fissaggio su superficie [4]

Per consentirne un migliore fissaggio, il piedistallo [4-2] è estraibile e dotato di aperture [4-3] per avvitarlo su fondi o soffitti.

- ▶ Estrarre la base, inizialmente con maggior forza su un lato.
- ▶ Estrarre la base uniformemente.
- ▶ Avvitare la base sul fondo.

 Non applicare il dispositivo su superfici verticali (pareti ecc.), in modo da non compromettere la capacità refrigerante delle feritoie d'aerazione.

- ▶ Applicare il faro da cantiere.

9 Posizionamento con treppiede [5]

 Utilizzare il dispositivo esclusivamente con il treppiede Festool ST DUO 200. L'altezza totale del treppiede non deve superare 2,0 m. Attenersi alle istruzioni d'uso del treppiede.

- ▶ Aprire il treppiede fino all'arresto [5].
- ▶ Applicare il faro da cantiere.
- ▶ Ruotare il faro da cantiere applicato sino a farlo scattare.

10 Aggancio

10.1 Alla parete [6]

Agganciare il dispositivo sul lato posteriore, con l'apposito gancio da parete [2-1]. Applicare il gancio da parete sulla testa di un chiodo o di una vite precedentemente inserito/-a nella parete.

10.2 Al cavo [7]

Il dispositivo può essere agganciato anche ad un cavo, sulla scanalatura di guida [7-1] al centro dell'impugnatura.

11 Cura e manutenzione



AVVERTENZA

Pericolo di lesioni, scossa elettrica

- ▶ Prima di eseguire qualsiasi operazione di manutenzione e cura, disinnestare sempre la spina dalla presa.
- ▶ Tutte le operazioni di manutenzione e riparazione per le quali è necessario aprire l'alloggiamento del motore, devono essere eseguite solamente da un'officina per l'Assistenza Clienti autorizzata.



Assistenza Clienti e riparazione esclusivamente a cura del costruttore o di officine di assistenza autorizzate. Per l'indirizzo più vicino alla vostra zona: www.festool.it/servizio

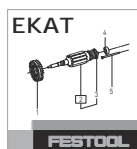

Utilizzare esclusivamente ricambi originali Festool. Per il codice di ordinazione: www.festool.it/servizio

- ▶ Per garantire la circolazione dell'aria, tenere sempre sgombre e pulite le aperture per l'aria di raffreddamento sul dispositivo.
- ▶ Per evitare danneggiamenti, pulire lo schermo in plastica del dispositivo solo con un panno asciutto e morbido. Non utilizzare solventi.

12 Ambiente



Non gettare l'utensile fra i rifiuti domestici! Avviare utensili, accessori ed imballaggi ad un riciclo rispettoso dell'ambiente. Attenersi alle disposizioni di legge nazionali in vigore.

Solo UE: nel rispetto della direttiva europea in materia di apparecchiature elettriche ed elettroniche usate e delle rispettive leggi nazionali derivatene, gli elettroutensili devono essere raccolti separatamente e introdotti nell'apposito ciclo di smaltimento e recupero a tutela dell'ambiente.

Informazioni su REACH: www.festool.com/reach

Inhoudsopgave

1	Symbolen.....	23
2	Veiligheidsvoorschriften.....	23
3	Gebruik volgens de voorschriften.....	23
4	Technische gegevens.....	24
5	Toestelelementen.....	24
6	Inwerkingstelling.....	24
7	Opstellen.....	24
8	Bevestigen op oppervlak [4].....	24
9	Opstellen met statief [5].....	25
10	Ophangen.....	25
11	Onderhoud en verzorging.....	25
12	Milieu.....	25

1 Symbolen

 Waarschuwing voor algemeen gevaar

 Waarschuwing voor elektrische schok

 Lees de gebruiksaanwijzing en veiligheidsvoorschriften!

 **ATTENTIE!** Kijk niet in de lichtstraal!

 Kleinste afstand tot aangestraalde vlakken of brandbare materialen

 Apparaat voor "ruw gebruik" geschikt volgens DIN EN 60598.

 Minimale belastbaarheid van de ophangkabel.

 Niet met het huisvuil meegeven.

 Handelingsinstructie

 CE-markering: Bevestigt de conformiteit van het elektrische gereedschap met de richtlijnen van de Europese Unie.

2 Veiligheidsvoorschriften

 **WAARSCHUWING! Lees alle veiligheidsvoorschriften en aanwijzingen.** Worden de veiligheidsinstructies en aanwijzingen niet in acht genomen, dan kan dit een elektrische schok, brand en/of ernstig letsel tot gevolg hebben.

Bewaar alle veiligheidsinstructies en aanwijzingen om ze later te kunnen raadplegen.

- **Ga zorgvuldig om met het apparaat.** Het apparaat kan heet worden, hetgeen leidt tot een verhoogd brand- en explosiegevaar.
- **Werk niet met het apparaat in een explosieve omgeving.**
- **Dek het apparaat tijdens het gebruik niet af.** Het apparaat wordt tijdens gebruik warm en wanneer deze hitte wordt opgestuwd kan deze brandwonden veroorzaken.

-  **Waarschuwing voor schadelijke lichtstraling. Kijk niet gedurende langere tijd in de lichtstraal. Richt de lichtstraal niet op andere personen of dieren.** Volgens DIN EN 62471 is het apparaat onder de meeste gebruiksomstandigheden veilig, behalve bij zeer lange blootstelling van het oog met directe lichtstralen.
- **- Laat uw apparaat uitsluitend repareren door gekwalificeerd en geschoold personeel en alleen met originele onderdelen.**

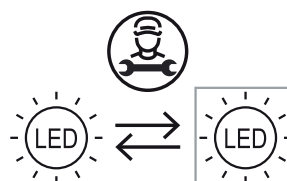



- De in dit apparaat gemonteerde lichtbron mag uitsluitend door de fabrikant of een onderhoudswerkplaats worden vervangen. Hierdoor wordt gegarandeerd dat de veiligheid van het apparaat behouden blijft.
- **Controleer regelmatig de stekker en de netkabel om een gevaarlijke situatie te vermijden.** Een beschadigde netkabel moet onmiddellijk van de stroomvoorziening gescheiden worden en door een bevoegde onderhoudswerkplaats worden vernieuwd.
- Bij het opstellen van het apparaat op stabiele plaatsing of voldoende stevige ophanging letten. Het apparaat kan omlaagvallen. Er bestaat letselgevaar.
- Het apparaat niet meer gebruiken als het beschadigd is.
- Het apparaat is geen speelgoed! Houd het apparaat buiten het bereik van kinderen.

3 Gebruik volgens de voorschriften

De bouwstraler is bedoeld om grote delen van bouwplaatsen, werkruimtes, garages etc. te verlichten. Op de elektrische veiligheid letten van de plaats waar het apparaat op het lichtnet wordt aangesloten.

Het apparaat is **niet** geschikt als ruimteverlichting in een huishouden.

 De gebruiker is aansprakelijk bij gebruik dat niet volgens de voorschriften plaatsvindt.

 **LET OP** In sommige landen bestaan aanvullende voorschriften voor het gebruik van elektrische apparaten op bouwplaatsen. Deze nationale voorschriften kunnen het gebruik van de bouwstraler beperken of aanvullende eisen stellen. Neem de voor u geldende nationale voorschriften in acht!

4 Technische gegevens

Werklamp	SYSLITE DUO
Nominale spanning	220 - 240 V
Frequentie	50/60 Hz
Lichtbron	80 x 1,4 W Power LED
Maximaal vermogen	112 W
LED-lichtstroom	8000 lm
Kleurtemperatuur	5000 K
Kleurweergave RA	> 80
Levensduur (L70)	>10.000 h
Gewicht	3,4 kg
Beveiligingsklasse	IP 55

5 Toestelementen

- [1-1]** Afneembare statiefvoet, kabelopwikkeling
- [1-2]** Belichtingsvlak
- [1-3]** Handgreep
- [1-4]** Wandhaak, kabelklem
- [1-5]** Aansluitkabel

De vermelde afbeeldingen staan in het begin van de gebruiksaanwijzing.

6 Inwerkingstelling



WAARSCHUWING

Ontoelaatbare spanning of frequentie!

Risico van ongevallen

- Gegevens op het typeplaatje in acht nemen.
- Landspecifieke bijzonderheden in acht nemen.

6.1 In-/uitschakelen

Inschakelen

 De netstekker van het apparaat mag niet in een vochtige omgeving aangesloten worden, omdat deze niet over een afdoende vochtigheidsbescherming beschikt.

- Netstekker in de contactdoos steken.

Lichtkegel verschijnt automatisch.

Uitschakelen

- Netstekker uit de contactdoos trekken.
- Aansluitkabel op statief **[1-1]** opwickelen. Het kabeleinde kan op de daarvoor bedoelde klem **[2-1]** ingehaakt worden.

6.2 Temperatuurbewaking

Bij overschrijding van de toegestane bedrijfstemperatuur vermindert het apparaat automatisch het lichtvermogen. Bij continue temperatuuroverschrijding ondanks gereduceerd lichtvermogen wordt de stroomvoorziening compleet onderbroken.

Maatregelen bij gereduceerd lichtvermogen:

- Netstekker uit de contactdoos trekken.
- Oorzaak van de oververhitting verhelpen (bijv. verstopte ventilatiesleuven).
- Netstekker weer aansluiten.

Het volledige lichtvermogen is weer beschikbaar.

7 Opstellen

 Apparaat altijd met statiefvoet opstellen om de ventilatiesleuven **[4-1]** vrij te houden.

Op een droog, vlak en stabiel oppervlak opstellen. Apparaat niet aan de netaansluitingskabel ophangen om elektrische gevaren door overbelasting van de kabel te vermijden. Ventilatiesleuven niet afplakken of blokkeren.

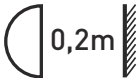
 Minimumafstand tot aangestraalde vlakken en brandbaar materiaal van 0,2 m aanhouden.

7.1 Plaatsingshoek [3]

Het apparaat kan in drie verschillende hoeken worden opgesteld.

8 Bevestigen op oppervlak [4]

Voor een betere bevestiging is de statiefvoet **[4-2]** afneembaar en is van openingen **[4-3]** voorzien waardoor deze aan de ondergrond of het plafond vastgeschroefd kan worden.

- ▶ Voetplaat lostrekken, hierbij aan het begin steviger aan één zijde trekken.
- ▶ Voetplaat gelijkmatig lostrekken.
- ▶ Voetplaat aan de ondergrond vastschroeven.

 Apparaat niet aan verticale vlakken (wanden, etc.) aanbrengen, omdat anders de koelcapaciteit nadelig wordt beïnvloed.

- ▶ Werklamp opzetten.

9 Opstellen met statief [5]

 Het apparaat alleen met een Festool-statief ST DUO 200 gebruiken. De totale hoogte van het statief mag 2,0 m niet overschrijden. Gebruiksaanwijzing van het statief in acht nemen.

- ▶ Statief tot aan de aanslag uitklappen [5].
- ▶ Werklamp opzetten.
- ▶ Opgezette werklamp draaien tot deze vastklikt.

10 Ophangen

10.1 Aan wand [6]

Apparaat aan de achterkant aan de daarvoor bedoelde wandhaak [2-1] ophangen. Wandhaak op een spijker- of schroefkop plaatsen die in de wand is aangebracht.

10.2 Aan kabel [7]

Het apparaat kan door middel van de geleidingsgroef [7-1] in het midden van het handvat aan een kabel worden opgehangen.

11 Onderhoud en verzorging



WAARSCHUWING

Gevaar voor letsel, elektrische schokken

- ▶ Vóór alle onderhouds- en reinigingswerkzaamheden de stekker altijd uit het stopcontact trekken!
- ▶ Alle onderhouds- en reparatiewerkzaamheden, waarvoor het vereist is om de motorbehuizing te openen, mogen alleen in een geautoriseerde onderhoudswerkplaats worden uitgevoerd.



Klantenservice en reparatie alleen door fabrikant of door servicewerkplaatsen. Adres bij u in de buurt op: www.festool.nl/service

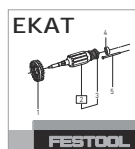

Alleen originele Festool-reserveonderdelen gebruiken! Bestelnr. op: www.festool.nl/service

- ▶ Om de luchtcirculatie te garanderen, moeten de koelluchtopeningen op het apparaat altijd vrij en schoon zijn.
- ▶ Kunststof venster van het apparaat alleen met een droge zachte doek reinigen om beschadigingen te voorkomen. Gebruik geen oplosmiddelen.

12 Milieu



Geef het apparaat niet met het huisvuil mee! Voer de apparaten, accessoires en verpakkingen op milieuvriendelijke wijze af.

Neem de geldende nationale voorschriften in acht.

Alleen EU: Volgens de Europese richtlijn inzake gebruikte elektrische en elektronische apparaten en de omzetting hiervan in de nationale wetgeving dienen oude elektrische apparaten gescheiden te worden ingezameld en op milieuvriendelijke wijze te worden afgevoerd.

Informatie voor REACH: www.festool.com/reach

Innehållsförteckning

1	Symboler.....	26
2	Säkerhetsanvisningar.....	26
3	Avsedd användning.....	26
4	Tekniska data.....	27
5	Maskindelar.....	27
6	Driftstart.....	27
7	Uppställning.....	27
8	Montering på yta [4].....	27
9	Ställa upp på stativ[5].....	27
10	Upphängning.....	28
11	Underhåll och skötsel.....	28
12	Miljö.....	28

1 Symboler



Varning för allmän risk



Varning för elstötar



Läs bruksanvisningen och säkerhetsanvisningarna!



OBS! Titta inte in i ljusstrålen!



Minsta avstånd till belysta ytor eller brännbara material



Lampan är lämplig för påfrestande användning enligt DIN EN 60598.



Upphängningslinans minsta belastningskapacitet.



Kasta den inte i hushållssoporna.



Bruksanvisning



CE-märkning: Bekräftar att elverktuget uppfyller kraven i Europeiska gemenskapens direktiv.

2 Säkerhetsanvisningar



WARNING! Läs och följ alla säkerhetsanvisningar. Följs inte säkerhetsanvisningarna och andra anvisningar kan det leda till elstötar, brand och/eller allvarliga personskador.

Spara alla säkerhetsanvisningar och andra anvisningar för framtida bruk.

- **Var försiktig när du hanterar lampan.** Lampan kan alstra värme, vilket leder till ökad brand- och explosionsfara.

- **Arbeta inte med lampan i miljöer med explosionsrisk.**

- **Täck inte över lampan när den är tänd.** Lampan värms upp under drift och kan orsaka brännskador om värmen lagras.



- **Varning för skadlig ljusstrålning. Se inte in i ljusstrålen en längre tid. Rikta inte ljusstrålen mot människor eller djur.** Enligt DIN EN 62471 är lampan säker i de flesta användningsvillkor, förutom om ögat utsätts för direkta ljusstrålar under mycket lång tid.

- **Lampan får bara repareras med originalreservdelar av utbildad fackpersonal.**



- Ljuskällorna i denna lampa får endast bytas av tillverkaren eller en serviceverkstad. Det säkerställer att lampans säkerhet bibehålls.

- **Kontrollera nätkontakten och nätkabeln regelbundet för att undvika risker.** Dra omedelbart ur en skadad nätkabel från strömkällan och låt en auktoriserad serviceverkstad byta ut den.
- Se till att lampan alltid står stabilt eller är ordentligt upphängd. Annars kan den falla ner. Risk för personskador.
- Fortsätt inte att använda lampan om den är skadad.
- Lampan är ingen leksak! Se till att barn inte kan komma åt lampan.

3 Avsedd användning

Byggstrålkastaren är avsedd för belysning av stora ytor på byggarbetsplatser, i arbetslokaler, garage osv. Kontrollera att eluttagen är säkra. Lampan är **inte** lämplig som belysning i hemmet.



Vid felaktig användning ligger ansvaret på användaren.



ANMÄRKNING I vissa länder finns ytterligare föreskrifter för användning av elektriska hjälpmedel på byggarbetsplatser. Dessa nationella föreskrifter kan begränsa eller ställa ytterligare krav på användningen av bygglampan. Följ alltid gällande nationella bestämmelser!

4 Tekniska data

Byggstrålkastare	SYSLITE DUO
Märkspänning	220 - 240 V
Frekvens	50/60 Hz
Belysning	80 x 1,4 W Power LED
Max. effekt	112 W
LED-ljusflöde	8000 lm
Färgtemperatur	5000 K
Färgåtergivning RA	> 80
Livslängd (L70)	>10 000 h
Vikt	3,4 kg
Skyddsklass	IP 55

5 Maskindelar

- [1-1] Avtagbar fot, kabelvinda
- [1-2] Lampglas
- [1-3] Handtag
- [1-4] Väggekrok, kabelklämma
- [1-5] Nätkabel

De angivna bilderna finns i början av bruksanvisningen.

6 Driftstart



VARNING!

Otillåten spänning eller frekvens!

Olycksrisk

- Observera informationen på märkplåten.
- Observera landsspecifika avvikelser.

6.1 Start/avstängning

Tillkoppling

Lampans nätkontakt får inte anslutas till nätuttag i fuktig miljö, eftersom lampan inte har tillräckligt skydd mot fukt.

- Anslut nätkontakten.

Ljuskäglan tänds automatiskt.

Frånkoppling

- Dra ur nätkontakten.
- Linda upp nätkabeln på stödfoten [1-1]. Kabeländan kan hakas fast i den avsedda klämman [2-1].

6.2 Temperaturövervakning

Om den tillåtna arbetstemperaturen överskrids, minskar lampans ljusstyrka automatiskt. Om temperaturen inte sjunker trots att ljusstyrkan reduceras, bryts strömförsörjningen helt och hållet.

Åtgärder vid reducerad ljusstyrka:

- Dra ur nätkontakten,
- åtgärda orsaken till överhettningen (t.ex. tilltäppta ventilationsöppningar),
- sätt i nätkontakten igen.

Lampan lyser åter med full ljusstyrka.

7 Uppställning



Ställ alltid upp lampan med foten, så att ventilationsöppningarna [4-1] hålls fria.

Placera lampan på en torr, plan och stabil yta. Häng inte upp lampan i nätkabeln – det medför elektrisk fara på grund av att kabeln överbelastas. Se till att ventilationsöppningarna inte blockeras.

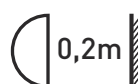

Se till att minimiavståndet 0,2 m till belysta ytor och brandfarliga material hålls.

7.1 Inställningsvinkel [3]

Lampan kan ställas in i tre olika vinklar.

8 Montering på yta [4]

För att fästa lampan kan man ta av foten [4-2] och skruva fast den i underlaget eller taket med öppningarna [4-3].

- Dra av fotplattan genom att först dra lite hårdare på ena sidan.
- Dra sedan av fotplattan med jämn kraft.
- Skruva fast fotplattan i underlaget.



Fäst inte lampan på vertikala ytor (väggar osv) eftersom det försämrar ventilationsöppningarnas funktion.

- Montera strålkastaren.

9 Ställa upp på stativ[5]



Använd lampan endast tillsammans med Festools stativ ST DUO 200. Stativets totalhöjd får inte överstiga 2,0 m. Följ stativets bruksanvisning.

- Fäll upp stativet ända till anslaget [5].
- Montera strålkastaren.
- Vrid strålkastaren tills den hakar i.

10 Upphängning

10.1 På vägg [6]

Häng upp lampan med väggkroken [2-1] på baksidan. Placera väggkroken på ett spik- eller skruvhuvud i väggen.

10.2 I lina [7]

Lampan kan hängas upp med en lina i spåret [7-1] mitt på handtaget.

11 Underhåll och skötsel



VARNING!

Risk för personskador, elstötar

- Dra alltid ut nätkontakten före alla underhålls- och servicearbeten på produkten!
- Allt underhålls- och reparationsarbete som kräver att motorns hölje öppnas får endast utföras av behöriga serviceverkstäder.



Service och reparation får endast utföras av tillverkaren eller serviceverkstäder. Hitta närmaste adress på: www.festool.se/service



Använd bara Festools originalreservdelar! Art.nr på: www.festool.se/service

- För att säkra luftcirkulationen ska man alltid hålla lampans kylluftöppningar rena och fria från hinder.
- Lampans plastskiva får endast rengöras med en torr, mjuk trasa, för att undvika skador. Använd inga lösningsmedel.

12 Miljö



Släng inte maskinen i hushållssoporna!

Se till att verktyg, tillbehör och förpackningar lämnas till miljövänlig återvinning. Följ den nationella föreskrifterna.

Endast EU: Enligt EU-direktivet om uttjänt el- och elektronikrustning och omsättning till nationell lagstiftning måste förbrukade elverktyg källsorteras och återvinnas på ett miljövänligt sätt.

Information om REACH: www.festool.com/reach

Sisälllys

1	Tunnukset.....	29
2	Turvallisuusohjeet.....	29
3	Määräystenmukainen käyttö.....	29
4	Tekniset tiedot.....	30
5	Laitteen osat.....	30
6	Käyttöönotto.....	30
7	Asentaminen.....	30
8	Kiinnittäminen pinnan päälle [4].....	30
9	Asentaminen yhdessä jalustan kanssa [5].....	31
10	Ripustaminen.....	31
11	Huolto ja hoito.....	31
12	Ympäristö.....	31

1 Tunnukset



Varoitus yleisestä vaarasta



Sähköiskuvaara



Lue käyttöopas, turvallisuusohjeet!



VARO! Älä katso valonsäteeseen!



Vähimmäisetäisyys valaistuihin pintoihin tai syttyviin materiaaleihin



Laite soveltuu "raskaaseen käyttöön" DIN EN 60598:n mukaan.



Ripustusköyden vähimmäiskuormitettavuus.



Älä hävitä kotitalousjätteiden mukana.



Käsittelyohje



CE-tunnus: vahvistaa, että sähkötyökalu täyttää Euroopan yhteisön direktiivien määräykset.

2 Turvallisuusohjeet



VAROITUS! Lue kaikki turvallisuus- ja käyttöohjeet. Turvallisuusohjeiden ja käyttöohjeiden noudattamisen laiminlyönti voi aiheuttaa sähköiskun, tulipalon ja/tai vakavia vammoja.

Säilytä kaikki turvallisuusohjeet ja käyttöohjeet myöhempää tarvetta varten.

- **Käsittele laitetta varovaisuutta noudattaen.** Laite voi säteillä kuumuutta, joka lisää palo- ja räjähdysvaaraa.
- **Älä käytä laitetta räjähdysvaarallisissa tiloissa.**
- **Älä peitä laitetta sen käytön aikana.** Laite kuumenee käytön yhteydessä ja voi aiheuttaa palovaurioita, jos siitä syntyvä kuumuus ei pääse haihtumaan.



- **Varoitus haitallisen valosäteilyn vaarasta. Älä katso pitkäaikaisesti valonsäteeseen. Älä kohdista valonsädettä ihmisiin tai eläimiin.** Standardin DIN EN 62471 mukaan laite on turvallinen useimmissa käyttöolosuhteissa, lukuun ottamatta erittäin pitkäaikaista altistumista, jossa silmä altistuu suoralle valonsäteelle.

- **Laite tulee korjauttaa vain koulutetulla ammattihenkilöllä, jonka tulee käyttää vain alkuperäisiä varaosia.**

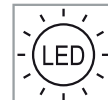

- Laitteeseen asennetun lampun saa vaihtaa vain valmistaja tai sen huoltokorjaamo. Siten varmistetaan, että laite pysyy turvallisena.
- **Vaaran välttämiseksi tarkasta verkkopistoke ja verkkojohto säännöllisin väliajoin.** Irrota vaurioitunut verkkojohto välittömästi virtalähteestä ja anna valtuutetun huoltokorjaamon vaihtaa se uuteen.
- Varmista laitetta asennettaessa sen tukeva asento tai riittävän kestävä ripustus. Laite saattaa muuten pudota. On olemassa loukkaantumisvaara.
- Älä käytä laitetta enää, jos se on vaurioitunut.
- Laite ei ole leikkikalua! Pidä laite poissa lasten ulottuvilta.

3 Määräystenmukainen käyttö

Rakennusvalaisin soveltuu rakennustyömaiden, työtilojen, autotallien yms. suurialaiseen valaistukseen. Huolehdi sähkövirtaliitännän sähköturvallisuudesta.

Laite **ei** sovellu kotitalouden huonevalaisimeksi.



Koneen käyttäjä vastaa määräystenvastaisesta käytöstä aiheutuneista vahingoista.

! **HUOMAUTUS** Joissakin maissa on käytössä lisämääräyksiä, jotka koskevat sähkölaitteiden käyttöä työmailla. Nämä kansalliset määräykset voivat rajoittaa työvalaisimen käyttöä tai asettaa lisävaatimuksia. Noudata voimassa olevia kansallisia määräyksiä!

4 Tekniset tiedot

Rakennusvalaisin	SYSLITE DUO
Käyttöjännite	220 - 240 V
Taajuus	50/60 Hz
Polttimo	80 x 1,4 W Power LED
Enimmäisteho	112 W
LED-valovirta	8000 lm
Väriämpötila	5000 K
Värintoisto RA	> 80
Käyttöikä (L70)	>10.000 h
Paino	3,4 kg
Suojaluokka	IP 55

5 Laitteen osat

- [1-1]** Irrotettava tukijalka, johtokela
- [1-2]** Valopinta
- [1-3]** Kahva
- [1-4]** Seinäkoukku, johtopidike
- [1-5]** Verkkoliitäntäjohto

Mainitut kuvat ovat käyttöoppaan alussa.

6 Käyttöönotto



VAROITUS

Kielletty jännite tai taajuus!

Onnettomuusvaara

- Noudata konekilvessä olevia ohjetietoja.
- Huomioi maakohtaiset erikoismääräykset.

6.1 Päälle-/poiskytkentä

Päällekytkentä

! Laitteen verkkopistoketta ei saa kytkeä kosteissa tiloissa, koska sitä ei ole kosteussuojattu.

- Kytke verkkopistoke pistorasiaan.

Valokeila syttyy automaattisesti.

Kytkeminen pois päältä

- Irrota verkkopistoke.
- Kelaa verkkojohto tukijalan **[1-1]** ympärille. Johdon pään voi kiinnittää tätä varten tarcoitettuun työkappalepitimeen **[2-1]**.

6.2 Lämpötilavalvonta

Laitteen valaisuteho vähenee automaattisesti, jos suurin sallittu käyttölämpötila ylitetään. Jos lämpötila on jatkuvasti liian korkea vähennettyä valaisutehosta huolimatta, virransyöttö katkaistaan täydellisesti.

Toimenpiteet valaisutehon vähennyksen yhteydessä:

- Vedä verkkopistoke irti,
- korjaa ylikuumenemisen aiheuttanut vika (esimerkiksi tukkeutuneet tuuletusraot),
- kytke verkkopistoke jälleen pistorasiaan.

Täysi valaisuteho on jälleen käytettävissä.

7 Asentaminen

! Aseta laite alustalle aina tukijalan kanssa, jotta tuuletusraot **[4-1]** pysyvät esteettöminä.

Aseta kuivalle, tasaiselle ja tukevalla pinnalle. Älä ripusta laitetta sähköjohdon varaan, koska tämä rasittaa johtoa liikaa ja aiheuttaa sähköiskuvaaran. Älä teippaa tai tuki tuuletusrakojta.



Noudata 0,2 m vähimmäisetäisyyttä valaistuihin pintoihin ja palonarkoihin materiaaleihin.

7.1 Asennuskulma [3]

Laite voidaan asentaa kolmeen eri kulmaan.

8 Kiinnittäminen pinnan päälle [4]

Paremmen kiinnityksen takaamiseksi tukijalka **[4-2]** on irrotettava ja varustettu aukoil-la **[4-3]** alustaan tai sisäkattoon kiinniruuvaimista varten.

- Vedä jalkalevy irti; vedä tällöin ensiksi toiselta sivulta voimakkaammin.
- Vedä jalkalevy tasaisesti irti.
- Ruuvaa jalkalevy alustaan kiinni.

! Älä kiinnitä pystysuoriin pintoihin (seinät yms.), koska muuten jäähdytysrakojen jäähdytyskyky huononee.

- Asenna rakennusvalaisin paikalleen.

9 Asentaminen yhdessä jalustan kanssa [5]



Käytä laitetta vain Festool-jalustan ST DUO 200 kanssa. Jalustan kokonaiskorkeus saa olla korkeintaan 2,0 m. Noudata jalustan käyttöohjeita.

- Käännä jalustan jalat täysin auki [5].
- Asenna rakennusvalaisin paikalleen.
- Käännä paikalleen asennettua rakennusvalaisinta, kunnes se lukittuu.

10 Ripustaminen

10.1 Seinälle [6]

Ripusta laite takaosan seinäkoukun [2-1] kohdalta. Kiinnitä seinäkoukku seinään kiinnitetyn naulan tai ruuvin kannan taakse.

10.2 Narun varaan [7]

Laite voidaan ripustaa kahvan keskellä olevan ohjausuran [7-1] kohdalta narun varaan.

11 Huolto ja hoito



VAROITUS

Loukkaantumisvaara, sähköiskuvaara

- Irrota aina sähköpistoke pistorasiasta ennen kaikkia huolto- ja puhdistustöitä!
- Kaikki moottorin rungon avaamista edellyttävät huolto- ja korjaustyöt saa antaa vain valtuutetun huoltokorjaamon tehtäväksi.



Anna vain valmistajan tai valtuutetun huoltokorjaamon tehdä **huolto- ja korjaustyöt**. Lähimmän huoltopisteen voit katsoa nettiosoitteesta: www.festool.fi/huolto

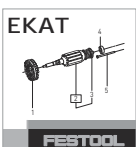

Käytä vain alkuperäisiä Festool-varaosia! Tuotenumerot voit katsoa nettiosoitteesta: www.festool.fi/huolto

- Pidä ilmankierron varmistamiseksi laitteen jäähdytysilmaroot aina esteettöminä ja puhtaina.
- Vaurioiden välttämiseksi laitteen muovilasien saa puhdistaa vain kuivalla ja pehmeällä liinalla. Älä käytä liuottimia.

12 Ympäristö



Älä heitä käytöstä poistettua konetta talousjätteiden joukkoon! Toimita käytöstä poistetut laitteet, tarvikkeet ja pakkaukset ympäristöystävälliseen kierrätykseen. Noudata voimassaolevia kansallisia määräyksiä.

Vain EU: käytöstä poistettuja sähkö- ja elektroniikkalaitteita koskevan eurooppalaisen direktiivin ja sitä vastaavan kansallisen lainsäädännön mukaan loppuun käytetyt sähkötyökalut täytyy kerätä erikseen talteen ja toimittaa ympäristöä säästävään kierrätykseen.

REACH:iin liittyvät tiedot: www.festool.com/reach

Indholdsfortegnelse

1	Symboler.....	32
2	Sikkerhedsanvisninger.....	32
3	Bestemmelsesmæssig brug.....	32
4	Tekniske data.....	33
5	Maskinelementer.....	33
6	Ibrugtagning.....	33
7	Opstilling.....	33
8	Fastgørelse på overflade[4].....	33
9	Opstilling med stativ[5].....	33
10	Ophængning.....	34
11	Vedligeholdelse og pleje.....	34
12	Miljø.....	34

1 Symboler



Advarsel om generel fare



Advarsel om elektrisk stød



Brugsanvisning, læs sikkerhedsanvisningerne!



FORSIGTIG! Se ikke direkte ind i lysstrålen!



Mindste afstand til belyste flader eller brændbare materialer



Lampen er egnet til "grov brug" iht. DIN EN 60598.



Ophængssnorens minimumsbelastning.



Må ikke bortskaffes sammen med almindeligt husholdningsaffald.



Handlingsanvisning



CE-mærkning: Bekræfter, at el-værktøjet er i overensstemmelse med EU-direktiverne.

2 Sikkerhedsanvisninger



ADVARSEL! Læs alle sikkerhedsanvisninger og vejledninger. Hvis sikkerhedsanvisningerne og vejledningerne ikke overholdes, er der risiko for elektrisk stød, brand og/eller alvorlig personskade.

Opbevar alle sikkerhedsanvisninger og vejledninger til senere brug.

- **Vær forsigtig med lampen.** Lampen kan generere varme, der medfører øget brand- og eksplosionsfare.

- **Arbejd ikke med lampen i eksplosionsfarlige omgivelser.**

- **Tildæk ikke lampen, mens den er i brug.** Lampen opvarmes under brug og kan medføre forbrændinger, hvis varmen ikke kan komme væk.



- **Advarsel om skadelig lysstråling. Se ikke ind i lysstrålen i længere tid. Ret ikke lysstrålen mod andre personer eller dyr.** Ifølge DIN EN 62471 er lampen sikker under de fleste brugsbetingelser, medmindre lysstrålen er rettet direkte mod øjet i meget lang tid.

- **Få apparatet repareret af kvalificerede fagfolk og kun med originale reservedele.**



- Lampen i dette apparat må kun udskiftes af producenten eller et serviceværksted. Det sikrer, at maskinsikkerheden er i orden.

- **Kontroller regelmæssigt stikket og ledningen for at undgå risici.** Hvis ledningen er beskadiget, skal den straks trækkes ud af stikkontakten og udskiftes på et autoriseret serviceværksted.

- Sørg for, at apparatet står stabilt eller er tilstrækkeligt sikkert ophængt. Apparatet kan ellers falde ned. Der er fare for personskader.

- Brug ikke lampen, når den er beskadiget.
- Lampen er ikke legetøj! Hold lampen væk fra børn.

3 Bestemmelsesmæssig brug

Arbejdslampen er egnet til belysning af byggepladsområder, arbejdsrum, garager osv. Tjek den elektriske sikkerhed på tilslutningsstederne.

Apparatet er **ikke** egnet til belysning i hjemmet.



Ved ikke-bestemmelsesmæssig anvendelse hæfter brugeren.



BEMÆRK I nogle lande er der ekstra regler for brug af elektrisk materiel på byggepladser. Disse nationale regler kan begrænse brugen af arbejdslampen eller stille ekstra krav. Overhold de bestemmelser, der gælder i dit land!

4 Tekniske data

Arbejdslampe	SYSLITE DUO
Nominal spænding	220-240 V
Frekvens	50/60 Hz
Pære	80 x 1,4 W Power LED
Maksimal effekt	112 W
LED-lysstrøm	8000 lm
Farvetemperatur	5000 K
Farvegengivelse RA	> 80
Levetid (L70)	>10.000 h
Vægt	3,4 kg
Kapslingsklasse	IP 55

5 Maskinelementer

- [1-1]** Aftagelig fod, kabelopvikling
- [1-2]** Lysflade
- [1-3]** Håndgreb
- [1-4]** Vægkrog, kabelklemme
- [1-5]** Netledning

De angivne illustrationer findes i tillægget til brugsanvisningen.

6 Ibrugtagning



ADVARSEL

Ikke-tilladt spænding eller frekvens!

Fare for ulykke

- ▶ Vær opmærksom på oplysningerne på typeskiltet.
- ▶ Vær opmærksom på særlige forhold, der gælder i anvendelseslandet.

6.1 Start/stop

Tænd

Apparatets netstik må ikke tilsluttes i fugtige omgivelser, da den ikke er udstyret med fugtbeskyttelse.

- ▶ Sæt stikket i.

Lyskeglen opstår automatisk.

Sluk

- ▶ Tag stikket ud.
- ▶ Rul ledningen op på foden **[1-1]**. Ledningsenden kan fastgøres i den dertil beregnede klemme **[2-1]**.

6.2 Temperaturovervågning

Ved overskridelse af den tilladte driftstemperatur reducerer apparatet automatisk sin lysstyrke. Hvis temperaturen stadig overskrides på trods af reduceret lysstyrke, afbrydes strømfor- syningen helt.

Hvad skal du gøre, hvis lysstyrken er reduceret:

- ▶ Træk stikket ud
- ▶ Afhjælp årsagen til overophedningen (f.eks. tilstoppede ventilationsåbninger)
- ▶ Sæt stikket i igen

Lampen lyser igen med fuld styrke.

7 Opstilling



Apparatet skal altid stilles på foden for ikke at blokere ventilationsåbningerne **[4-1]**.

Stil lampen på en tør, jævn og stabil overflade. Hæng ikke apparatet op i ledningen, da det kan overbelaste kablet og medføre elektriske risici. Ventilationsåbningerne må ikke tapes til eller blokeres.



Overhold minimumsafstanden til belyste flader og brændbare materialer på 0,2 m.

7.1 Opstillingsvinkel [3]

Apparatet kan opstilles i tre forskellige vinkler.

8 Fastgørelse på overflade[4]

Foden **[4-2]** kan tages af, så apparatet bedre kan fastgøres, og er forsynet med åbnin- ger **[4-3]** til at skrue apparatet fast på underla- get eller loftet.

- ▶ Tag foden af ved først at trække mere i den ene side.
- ▶ Træk foden af med et jævnt træk.
- ▶ Skru foden fast på underlaget.



Anbring ikke apparatet på lodrette flader (vægge osv.), da det kan forringe ventilati- onsåbningernes køleeffekt.

- ▶ Sæt arbejdslampen på.

9 Opstilling med stativ[5]



Brug kun apparatet med et Festool stativ ST DUO 200. Stativets totale højde må ikke overskride 2,0 m. Læs stativets brugsanvis- ning.

- ▶ Klap stativet ud til anslag **[5]**.
- ▶ Sæt arbejdslampen på.

- Drej den monterede arbejdslampe, indtil den går i hak.

10 Ophængning

10.1 På væg [6]

Hæng apparatet op med bagsiden på den dertil beregnede vægkrog [2-1]. Sæt vægkrogen på et søm- eller skruehoved, som er sat i væggen.

10.2 I snor [7]

Apparatet kan hænges op i en snor ved hjælp af rillen [7-1] i midten af håndtaget.

11 Vedligeholdelse og pleje



ADVARSEL

Risiko for kvæstelser, elektrisk stød

- Træk altid stikket ud af stikkontakten før alle service- og vedligeholdelsesarbejder!
- Vedligeholdelses- og reparationsarbejde, der kræver, at motorhuset åbnes, må kun foretages af et autoriseret serviceværksted.



Kundeservice og reparation må kun udføres af producenten eller serviceværksteder. Nærmeste adresse findes på: www.festool.dk/service

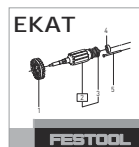

Brug kun originale Festool-reservedele! Artikelnr. findes på: www.festool.dk/service

- For at sikre luftcirkulationen skal køleluftåbningerne på huset altid holdes frie og rene.
- Apparatets plastskeive må kun rengøres med en tør, blød klud for at undgå beskadigelser. Brug ikke opløsningsmidler.

12 Miljø



Maskinen må ikke bortskaffes med almindeligt husholdningsaffald! Udstyr, tilbehør og emballage skal bortskaffes miljømæssigt korrekt på en kommunal genbrugsstation. Gældende nationale forskrifter skal overholdes.

Kun EU: Ifølge Rådets direktiv om affald af elektrisk og elektronisk udstyr og gennemførelse i national ret skal gammelt el-værktøj indsamles separat og afleveres til miljøvenlig genvinding.

Informationer om REACH: www.festool.com/reach

Innholdsfortegnelse

1	Symboler.....	35
2	Sikkerhetsinformasjon.....	35
3	Riktig bruk.....	35
4	Tekniske data.....	36
5	Apparatets deler.....	36
6	Igangsetting.....	36
7	Montering.....	36
8	Festing på flate[4].....	36
9	Oppstilling på stativ [5].....	36
10	Opphenging.....	37
11	Vedlikehold og pleie.....	37
12	Miljø.....	37

1 Symboler



Advarsel om generell fare



Advarsel om elektrisk støt



Brukerhåndbok, les sikkerhetsinformasjonen!



FORSIKTIG! Se ikke inn i lysstrålen!



Minsteavstand til belyste flater eller brennbare materialer



Apparat egnet for "røff bruk" iht. DIN EN 60598.



Minstebelastning for opphengstau.



Må ikke kastes i husholdningsavfallet.



Veiledning



CE-merking: Bekrefter at elektroverktøyet er i samsvar med EU-direktivene.

2 Sikkerhetsinformasjon



ADVARSEL! Les alle sikkerhetsregler og anvisninger. Hvis sikkerhetsinformasjonen og anvisningene ikke følges, kan det føre til elektrisk støt, brann og/eller alvorlige personskader.

Oppbevar all sikkerhetsinformasjon og alle anvisninger for fremtidig bruk.

- **Vær forsiktig når du bruker apparatet.** Apparatet kan generere varme som fører til økt risiko for brann og eksplosjon.

- **Ikke bruk apparatet i eksplosjonsfarlige omgivelser.**

- **Ikke dekk til apparatet når det er i bruk.** Apparatet blir varmt under bruk. Denne varmen kan "hope seg opp" og forårsake forbrenninger.



- **Advarsel om skadelig lysstråling. Ikke se inn i lysstrålen over lengre tid. Ikke rett lysstrålen mot andre personer eller dyr.** I henhold til DIN EN 62471 er apparatet sikkert i de fleste brukstilfeller, bortsett fra situasjoner hvor øyet eksponeres for direkte lysstråler over svært lang tid.

- **Apparatet skal bare repareres av kvalifiserte fagpersoner som bruker originale reservedeler.**

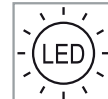

- Lyskilden som er montert i dette apparatet, må utelukkende skiftes ut av produsenten eller kundeservice. Da kan du være trygg på at apparatets sikkerhet opprettholdes.

- **Kontroller støpselet og ledningen regelmessig for å unngå farer.** En skadet ledning må umiddelbart kobles fra strømforsyningen og skiftes av et godkjent serviceverksted.

- Når apparatet stilles opp, må du sørge for at det står stabilt eller er hengt opp tilstrekkelig sikkert. Apparatet kan falle ned. Det er fare for personskader.

- Ikke bruk apparatet hvis det er skader på det.

- Apparatet er ikke et leketøy! Hold det unna barn.

3 Riktig bruk

Denne arbeidslampe er egnet til å belyse store flater på f.eks. byggeplasser, arbeidsrom, garasjer osv. Ivareta den elektriske sikkerheten for strømtilkoblingsstedet.

Apparatet egner seg **ikke** til rombelysning i husholdninger.



Ved ikke-forskriftsmessig bruk bærer brukeren ansvaret.

 **MERK** I enkelte stater finnes det tilleggskrav om bruk av elektrisk utstyr på byggeplasser. Disse nasjonale forskriftene kan begrense bruken av arbeidslampen eller stille ytterligere krav. Følg gjeldende nasjonale bestemmelser!

4 Tekniske data

Arbeidslampe	SYSLITE DUO
Nominell spenning	220-240 V
Frekvens	50/60 Hz
Lyskilde	80 x 1,4 W power LED
Maksimaleffekt	112 W
LED-lysstrøm	8000 lm
Fargetemperatur	5000 K
Fargegjengivelse RA	>80
Levetid (L70)	>10 000 t
Vekt	3,4 kg
Beskyttelsesgrad	IP 55

5 Apparatets deler

- [1-1]** Avtakbar støttefot, ledningsoppvikling
- [1-2]** Lysflate
- [1-3]** Håndtak
- [1-4]** Veggkrok, kabelklemme
- [1-5]** Strømledning

De oppgitte illustrasjonene finnes fremst i bruksanvisningen.

6 Igangsetting



ADVARSEL

Ikke tillatt spenning eller frekvens!

Fare for ulykker

- Ta hensyn til angivelsene på typeskiltet.
- Ta hensyn til landsspesifikke særegenheter.

6.1 Slå på og av

Slå på

 Apparatets strømplugg må ikke plugges i i fuktige omgivelser, fordi den ikke er utstyrt med nødvendig fuktighetsvern.

- Sett i støpselet.

Lyset går på av seg selv.

Slå av

- Trekk ut støpselet.
- Vikle opp strømledningen på fot **[1-1]**. Kabelenden kan hektes på klemmen **[2-1]**.

6.2 Temperaturovervåking

Hvis tillatt driftstemperatur overskrides, reduserer apparatet lyseffekten automatisk. Ved vedvarende temperaturoverskridelse til tross for redusert lyseffekt brytes strømforsyningen helt.

Tiltak ved redusert lyseffekt:

- Trekk ut støpselet.
- Utbedre årsaken til overopphetingen (f.eks. blokkert lufteåpning).
- Sett i støpselet igjen.

Full lyseffekt er gjenopprettet.

7 Montering

 Sett alltid opp apparatet med støttefoten for å sikre at lufteåpningene **[4-1]** holdes åpne.

Plasser på et tørt, jevnt og stabilt underlag. Ikke heng apparatet opp etter strømledningen. Det kan føre til overbelastningen av kabelen og elektriske farer. Pass på at lufteåpningen ikke klistres igjen eller blokkeres.

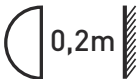
 Overhold en minsteavstand på 0,2 m til den belyste flaten eller brennbart materiale.

7.1 Oppstillingsvinkel [3]

Apparatet kan settes i tre forskjellige vinkler.

8 Festing på flate [4]

For å sikre bedre feste kan støttefoten **[4-2]** tas av og lages hull i **[4-3]**, slik at den kan skrus fast til underlaget eller i taket.

- Trekk av fotplaten ved å trekke litt kraftigere i den ene siden.
- Trekk fotplaten jevnt av.
- Skru fotplaten fast til underlaget.

 Ikke plasser apparatet på vertikale flater (vegger osv.), da det kan føre til redusert kjøleeffekt gjennom lufteåpningene.

- Sett på arbeidslampen.

9 Oppstilling på stativ [5]

 Bruk bare apparatet med Festool stativ ST DUO 200. Stativets totale høyde må ikke overskride 2,0 m. Ta hensyn til stativets bruksanvisning.

- Klapp ut stativet til anslag **[5]**.

- ▶ Sett på arbeidslampen.
- ▶ Skru inn arbeidslampen til den stopper.

10 Opphenging

10.1 På vegg [6]

Heng opp apparatet etter veggkroken [2-1] på baksiden av apparatet. Sett veggkroken på et spiker- eller skruhode som er festet i veggen.

10.2 I tau [7]

Apparatet kan henges i tau etter føringsporet [7-1] midt på håndtaket.

11 Vedlikehold og pleie



ADVARSEL

Skaderisiko, elektrisk støt

- ▶ Trekk støpselet ut av kontakten før alle typer vedlikeholds- og reparasjonsarbeid på apparatet!
- ▶ Alle vedlikeholds- og reparasjonsarbeider som krever at motorhuset åpnes, skal kun gjennomføres av et autorisert kundeservice-verksted.



Kundeservice og reparasjon skal kun utføres av produsenten eller autoriserte verksteder. Nærmeste representant eller verksted, se: www.festool.com/service



Bruk kun originale Festool-reservedeler! Best.-nr. finner du på: www.festool.com/service

- ▶ Hold alltid kjøleluftåpningene på apparatet åpne og rene for å sikre luftsirkulasjonen.
- ▶ Tørk bare av plastglasset på apparatet med en tørr, myk klut for å unngå skader. Ikke bruk løsemidler.

12 Miljø



Apparatet skal ikke kastes i restavfall! Apparater, tilbehør og emballasje skal leveres til gjenvinning. Ta hensyn til gjeldende nasjonale forskrifter.

Bare EU: I henhold til EU-direktivet om kasser-te elektriske og elektroniske produkter og direktivets implementering i nasjonal rett må elektroverktøy som ikke lenger skal brukes, samles separat og leveres til miljøvennlig gjenvinning.

Informasjon om REACH: www.festool.com/reach

Índice

1	Símbolos.....	38
2	Indicações de segurança.....	38
3	Utilização conforme as disposições.....	38
4	Dados técnicos.....	39
5	Componentes da ferramenta.....	39
6	Colocação em funcionamento.....	39
7	Instalação.....	39
8	Fixar na superfície [4].....	40
9	Colocação com suporte [5].....	40
10	Suspender.....	40
11	Manutenção e conservação.....	40
12	Ambiente.....	40

1 Símbolos



Advertência de perigo geral



Advertência de choque elétrico



Ler Manual de instruções, indicações de segurança!



CUIDADO! Não olhe para o feixe de luz!



Distância mínima às superfícies iluminadas ou materiais inflamáveis



Ferramenta adequada para "condições adversas" segundo a norma EN 60598.



Capacidade mínima de carga do cabo de suspensão.



Não deitar no lixo doméstico.



Instruções de manuseamento



Marca CE: confirma que a ferramenta elétrica está em conformidade com as diretivas da Comunidade Europeia.

2 Indicações de segurança



ADVERTÊNCIA! Leia todas as indicações de segurança e instruções. O incumprimento das indicações de segurança e instruções pode causar choque elétrico, incêndio e/ou ferimentos graves.

Guarde todas as indicações de segurança e instruções para futura referência.

- **Manuseie a ferramenta com cuidado.** A ferramenta pode gerar calor, aumentando o perigo de incêndio e de explosão.

- **Não trabalhe com a ferramenta em ambientes com risco de explosão.**
- **Não cubra a ferramenta enquanto está em funcionamento.** Durante o funcionamento, a ferramenta aquece e pode causar incêndios, caso haja uma acumulação de calor.



- **Aviso de feixes de luz prejudiciais. Não olhe prolongadamente para o feixe de luz. Não deve virar o feixe de luz para outras pessoas ou animais.** De acordo com a DIN EN 62471, a ferramenta, na maioria das circunstâncias de utilização, é segura, exceto no caso de exposição de longa duração sob exposição direta do olho ao feixe de luz.
- **Mande reparar a sua ferramenta unicamente por pessoal técnico qualificado e apenas com peças sobresselentes originais.**

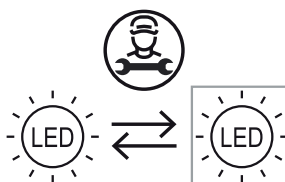



- A fonte de luz instalada neste aparelho apenas poderá ser substituída pelo fabricante ou por uma oficina de Serviço Após-Venda. Assegure-se, dessa forma, a manutenção da segurança da ferramenta.
- **Verifique regularmente a ficha de rede e o cabo de alimentação, para evitar qualquer perigo.** Desligar imediatamente um cabo de alimentação danificado da alimentação elétrica e mandar substituir numa oficina de Serviço Após-Venda autorizada.
- Ao instalar a ferramenta, ter atenção a um posicionamento estável ou suspensão suficientemente firme. A ferramenta pode cair. Existe risco de ferimentos.
- Não continuar a utilizar a ferramenta, se estiver danificada.
- A ferramenta não é um brinquedo! Mantenha-a fora do alcance das crianças.

3 Utilização conforme as disposições

A luz de trabalho é adequada para a iluminação de grandes áreas em estaleiros, salas de trabalho, garagens, etc. Deverá prestar-se atenção à segurança elétrica do local de ligação à corrente.

O aparelho **não** é adequado para a iluminação das divisões de uma casa.

 Em caso de utilização incorrecta, a responsabilidade é do utilizador.

 **ATENÇÃO!** Em alguns Estados existem normas suplementares para a utilização de material eléctrico em obras. Estas normas nacionais podem limitar a utilização da luz de trabalho ou colocar exigências adicionais. Respeite as seguintes regulamentações nacionais válidas!

 **INDICAÇÃO** Em alguns países existem regulamentações adicionais para a utilização de equipamentos eléctricos nas obras. Estas regulamentações nacionais podem restringir a utilização da luz de trabalho ou impor requisitos adicionais. Tenha em atenção as disposições nacionais aplicáveis!

4 Dados técnicos

Luz de trabalho	SYSLITE DUO
Voltagem nominal	220 - 240 V
Frequência	50/60 Hz
Meio de iluminação	80 x 1,4 W Power LED
Potência máxima	112 W
Fluxo luminoso LED	8000 lm
Temperatura de cor	5000 K
Restituição das cores RA	> 80
Vida útil (L70)	>10.000 h
Peso	3,4 kg
Tipo de protecção	IP 55

5 Componentes da ferramenta

- [1-1] Pé de suporte amovível, enrolamento do cabo
- [1-2] Área do feixe
- [1-3] Punho
- [1-4] Gancho para parede, braçadeira de cabos
- [1-5] Cabo de ligação à rede

As figuras indicadas encontram-se no início do manual de instruções.

6 Colocação em funcionamento



ADVERTÊNCIA

Tensão ou frequência inadmissível!

Perigo de acidente

- ▶ Respeitar os dados na placa de características.
- ▶ Observar as especificações nacionais.

6.1 Ligar/desligar

Ligar

 A ficha de rede da ferramenta não deve ser encaixada em ambientes húmidos, pois não possui protecção contra a humidade.

- ▶ Inserir ficha de rede.

O feixe de luz aparece automaticamente.

Desligar

- ▶ Retirar ficha de rede.
- ▶ Enrolar o cabo de ligação à rede no pé de suporte [1-1]. A extremidade do cabo pode ser engatada no dispositivo de sujeição previsto para o efeito [2-1].

6.2 Controlo térmico

Caso a temperatura de funcionamento permitida seja excedida, a ferramenta reduz automaticamente a intensidade luminosa. Caso a temperatura seja persistentemente excedida apesar da redução da intensidade luminosa, a alimentação de corrente é interrompida por completo.

Medidas em caso de intensidade luminosa reduzida:

- ▶ Retirar a ficha da tomada,
- ▶ eliminar a causa do sobreaquecimento (p. ex., ranhuras de ventilação obstruídas),
- ▶ voltar a inserir ficha de rede.

A intensidade luminosa completa está restabelecida.

7 Instalação



Pousar a ferramenta sempre sobre o pé de suporte, para manter as ranhuras de ventilação [4-1] livres.

Pousar sobre uma superfície seca, plana e estável. Não suspender a ferramenta pelo cabo de ligação à rede, para evitar riscos eléctricos devido a sobrecarga do cabo. Não tapar ou bloquear as ranhuras de ventilação.

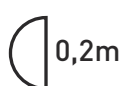

Manter uma distância mínima para as superfícies iluminadas ou materiais combustíveis de 0,2 m.

7.1 Ângulo de colocação [3]

A ferramenta pode ser colocada em três ângulos diferentes.

8 Fixar na superfície [4]

Para uma melhor fixação, o pé de suporte [4-2] é amovível e possui aberturas [4-3] para aparafusamento ao solo ou teto.

- ▶ Retirar placa de base, para este efeito puxar com maior intensidade de um lado.
- ▶ Retirar a placa de base de modo uniforme.
- ▶ Aparafusar placa de base ao solo.

 Não aplicar a ferramenta em superfícies verticais (paredes, etc.); caso contrário o desempenho de refrigeração das ranhuras de ventilação são afetadas.

- ▶ Aplicar luz de trabalho.

9 Colocação com suporte [5]

 Utilizar a ferramenta apenas com suporte Festool ST DUO 200. A altura total do suporte não pode exceder os 2,0 m. Respeitar as instruções de utilização do suporte.

- ▶ Abrir suporte até ao batente [5].
- ▶ Aplicar luz de trabalho.
- ▶ Rodar a luz de trabalho aplicada até encaixar.

10 Suspender

10.1 Na parede [6]

Suspender a ferramenta com a parte de trás no gancho para parede [2-1] previsto para o efeito. Aplicar o gancho para parede numa cabeça de prego ou de parafuso, embutida na parede.

10.2 Em cabo [7]

A ferramenta pode, pela ranhura de guia [7-1] centralmente com o punho, ser suspensa na corda.

11 Manutenção e conservação



ADVERTÊNCIA

Perigo de ferimentos, choque elétrico

- ▶ Antes de efetuar quaisquer trabalhos de manutenção e conservação, retirar sempre a ficha da tomada de corrente!
- ▶ Todos os trabalhos de manutenção e reparação que exijam uma abertura da caixa do motor apenas podem ser efetuados por uma oficina de Serviço Após-Venda autorizada.



Serviço Após-Venda e Reparação somente pelo fabricante ou oficinas de serviço certificadas. Endereço mais próximo em: www.festool.pt/serviço

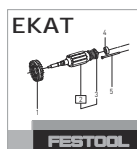

Utilizar apenas peças sobresselentes originais da Festool! Referência em: www.festool.pt/serviço

- ▶ Para assegurar a circulação do ar, manter as aberturas do ar de refrigeração da ferramenta sempre desobstruídas e limpas.
- ▶ Limpar o vidro de plástico da ferramenta apenas com um pano seco e macio, de modo a evitar danos. Não utilizar quaisquer solventes.

12 Ambiente



Não deite a ferramenta no lixo doméstico! Encaminhar as ferramentas, acessórios e embalagens para reaproveitamento ecológico. Respeitar as normas nacionais em vigor.

Apenas países da UE: de acordo com a Diretiva Europeia sobre resíduos de equipamentos elétricos e eletrónicos e a sua transposição para a legislação nacional, as ferramentas elétricas usadas devem ser recolhidas separadamente e sujeitas a uma reciclagem que proteja o meio ambiente.

Informações sobre REACH: www.festool.com/reach

Оглавление

1	Символы.....	41
2	Указания по технике безопасности.....	41
3	Применение по назначению.....	42
4	Технические данные.....	42
5	Составные части инструмента.....	42
6	Начало работы.....	42
7	Установка.....	43
8	Крепление на поверхности [4].....	43
9	Установка на штативе [5].....	43
10	Навешивание/подвешивание.....	43
11	Обслуживание и уход.....	43
12	Охрана окружающей среды.....	44

1 Символы



Предупреждение об общей опасности



Предупреждение об ударе током



Прочтите руководство по эксплуатации и указания по технике безопасности!



Маркировка EAC: Подтверждает соответствие электроинструмента основным требованиям директив Евразийского экономического союза.



TR066

Украинский символ SEPRO подтверждает соответствие электроинструмента основным требованиям директив Украины.



ОСТОРОЖНО! Не смотрите на световой луч!



Минимальное расстояние от поверхностей, на которые направляется световой луч, или от воспламеняющихся материалов



Устройство подходит для «жёсткой» эксплуатации согласно DIN EN 60598.



Минимальная нагрузочная способность троса для подвешивания устройства.



Не выбрасывайте вместе с бытовыми отходами.



Инструкция по использованию



Маркировка CE: Подтверждает соответствие электроинструмента основным требованиям директив ЕС.

2 Указания по технике безопасности



ОСТОРОЖНО! Прочтите все указания по технике безопасности и инструкции.

Неточное соблюдение указаний может стать причиной удара электрическим током, пожара и/или серьёзных травм.

Сохраняйте все указания по технике безопасности и инструкции для следующего пользователя.

- **Обращайтесь с устройством осторожно!** Устройство может нагреваться, что повышает опасность возникновения пожара и взрыва.
- **Не работайте с устройством во взрывоопасной зоне.**
- **Не накрывайте работающее устройство.** Во время работы оно нагревается и может стать причиной получения ожогов/возгораний в случае перегрева.



- **Предупреждение о вредном световом излучении. Нельзя долго смотреть на луч света. Не направляйте световой луч на людей или животных.** Согласно DIN EN 62471 устройство является безопасным в большинстве случаев своего использования, за исключением чрезмерно долгого воздействия прямого светового излучения на глаза.

- **Доверяйте ремонт устройства только квалифицированному персоналу и только с использованием оригинальных запасных частей.**



- Установленный в этом устройстве источник света подлежит замене только фирмой-изготовителем или мастерской Сервисной службы. Это гарантирует сохранение надёжности устройства.
- **Регулярно проверяйте вилку и кабель во избежание возможных повреждений.** В случае повреждения кабеля сразу выньте вилку из розетки и замените кабель в авторизованной мастерской Сервисной службы.
- При установке устройства необходимо обеспечить его устойчивое положение или надёжный подвес. В противном слу-

чае устройство может упасть. Опасность травмирования.

- Запрещается работать с повреждённым устройством.
- Устройство — это не игрушка! Храните его в недоступном для детей месте.

3 Применение по назначению

Прожектор для строительных площадок предназначен для освещения больших площадей стройплощадок, рабочих помещений, гаражей и т. д. Соблюдайте правила электробезопасности в месте электроподключения устройства.

Устройство **не** предназначено для освещения жилых помещений.

 Ответственность за использование не по назначению несёт пользователь.

 Инструмент сконструирован для профессионального применения.

 **УКАЗАНИЕ** В некоторых странах существуют дополнительные предписания по использованию электрических технических средств на стройплощадках. Эти предписания могут ограничить использование рабочей лампы на стройплощадках или содержать дополнительные требования к её эксплуатации. Соблюдайте действующие региональные предписания!

Инструмент сконструирован для профессионального применения.

4 Технические данные

Прожектор для строительных площадок	SYSLITE DUO
Номинальное напряжение	220–240 В
Частота	50/60 Гц
Источник света	80 x 1,4 Вт (мощный светодиод)
Макс. мощность	112 Вт
Световой поток (светодиодный свет)	8000 лм
Цветовая температура	5000 К
Цветопередача RA	> 80
Срок службы (L70)	>10 000 ч

Прожектор для строительных площадок	SYSLITE DUO
Масса	3,4 кг
Вид защиты	IP 55

Дата производства - см. этикетку инструмент

5 Составные части инструмента

- [1-1] Съёмная ножка, бухта для кабеля
- [1-2] Светящаяся поверхность
- [1-3] Рукоятка
- [1-4] Крючок для навешивания устройства на стену, зажим для кабеля
- [1-5] Сетевой кабель

Иллюстрации находятся в начале руководства по эксплуатации.

6 Начало работы

ПРЕДУПРЕЖДЕНИЕ

Недопустимое напряжение или частота!

Опасность несчастного случая

- ▶ Соблюдайте параметры на заводской табличке.
- ▶ Учитывайте национальные особенности.

6.1 Включение/выключение

Включение

 Запрещается подключать вилку устройства во влажной среде, т. к. вилка не имеет достаточной защиты от проникновения влаги.

- ▶ Вставьте вилку сетевого кабеля в розетку. *Луч света в виде светового конуса появится автоматически.*

Выключение

- ▶ Извлеките вилку сетевого кабеля из розетки.
- ▶ Намотайте сетевой кабель на ножку [1-1]. Конец кабеля можно зацепить за предназначенный для этого зажим [2-1].

6.2 Схема контроля температуры

При превышении допустимой рабочей температуры происходит автоматическое снижение мощности светового потока устройства. При длительном превышении температуры несмотря на снижение мощности светового потока

подача электропитания полностью прерывается.

Меры при снижении мощности светового потока:

- ▶ извлеките вилку сетевого кабеля,
- ▶ устраните причину перегрева (например забивание вентиляционных прорезей),
- ▶ снова подключите вилку сетевого кабеля.

Полная мощность светового потока восстановлена.

7 Установка

 Устройство следует всегда устанавливать вместе на ножке, чтобы не перекрывать вентиляционные прорези [4-1].

Устанавливайте устройство на сухое, ровное и прочное основание. Не подвешивайте устройство за сетевой кабель, чтобы не нарушить электробезопасность вследствие перегрузки кабеля. Не заклеивайте и не блокируйте вентиляционные прорези иным образом.

 Соблюдайте минимальное расстояние от поверхностей, на которые направляется световой луч, или от воспламеняющихся материалов: 0,2 м.

7.1 Угол установки [3]

Устройство можно устанавливать под тремя различными углами.

8 Крепление на поверхности [4]

Для обеспечения лучшей фиксации ножка [4-2] является съемной и оснащена отверстиями [4-3] для приворачивания к основанию или потолку.

- ▶ Снимите опорную пластину (при этом сначала следует тянуть с одной стороны сильнее).
- ▶ Аккуратно снимите опорную пластину.
- ▶ Приверните опорную пластину к основанию.

 Не устанавливайте устройство на вертикальных поверхностях (стенах и т. п.), т. к. в этом случае будет снижено охлаждение через вентиляционные прорези.

- ▶ Установите прожектор для строительных площадок.

9 Установка на штативе [5]

 Используйте устройство только со штативом фирмы Festool ST DUO 200. Общая высота штатива не должна превышать 2,0 м. Соблюдайте инструкцию по использованию штатива.

- ▶ Разложите штатив до упора [5].
- ▶ Установите прожектор для строительных площадок.
- ▶ Заверните установленный прожектор для строительных площадок до фиксации.

10 Навешивание/подвешивание

10.1 На стене [6]

Устройство навешивается за крючок [2-1] на задней стороне. Зацепите крючок за головку гвоздя или шурупа, вбитого в стену.

10.2 На тросе [7]

Для подвешивания устройства пропустите трос через специальный (направляющий) желобок [7-1] в середине рукоятки.

11 Обслуживание и уход

ПРЕДУПРЕЖДЕНИЕ

Опасность травмирования, поражение электрическим током

- ▶ Перед началом любых работ по ремонту и техническому обслуживанию устройства вынимайте вилку из розетки!
- ▶ Все работы по ремонту и техническому обслуживанию, которые требуют открывания корпуса двигателя, должны выполняться только специалистами авторизованной мастерской Сервисной службы.



FESTOOL

Сервисное обслуживание и ремонт должны выполняться только специалистами фирмы-изготовителя или в сервисной мастерской. Адрес ближайшей мастерской см. на: www.festool.ru/сервис



FESTOOL

Используйте только оригинальные запасные части Festool! № для заказа на: www.festool.ru/сервис

- ▶ Следите, чтобы отверстия для воздушного охлаждения на корпусе устройстве не были перекрыты или забиты грязью.
- ▶ Пластмассовое стекло устройства очищайте только сухой мягкой тканью, чтобы

избежать повреждений. Не пользуйтесь растворителями.

12 Охрана окружающей среды



Не выбрасывайте инструмент вместе с бытовыми отходами! Обеспечьте экологически безопасную утилизацию инструментов, оснастки и упаковки. Соблюдайте действующие национальные предписания.

Только для стран ЕС: согласно директиве ЕС об отходах электрического и электронного оборудования, а также гармонизированным национальным стандартам отслужившие свой срок электроинструменты должны утилизироваться отдельно и направляться на экологически безопасную переработку.

Информация по директиве REACH:

www.festool.com/reach

Obsah

1	Symboly.....	45
2	Bezpečnostní pokyny.....	45
3	Účel použití.....	45
4	Technické údaje.....	46
5	Jednotlivé součásti.....	46
6	Uvedení do provozu.....	46
7	Instalace.....	46
8	Upevnění na plochu [4].....	46
9	Instalace na stativ [5].....	46
10	Zavěšení.....	47
11	Údržba a ošetřování.....	47
12	Životní prostředí.....	47

1 Symboly

 Varování před všeobecným nebezpečím

 Varování před úrazem elektrickým proudem

 Přečtěte si návod k použití, bezpečnostní pokyny!

 **POZOR!** Nedívejte se do světelného paprsku!

 Minimální vzdálenost od osvětlených ploch nebo hořlavých materiálů

 Zařízení vhodné pro provoz v drsných podmínkách podle DIN EN 60598.

 Minimální nosnost závěsného lana.

 Nevyhazujte do domovního odpadu.

 Instruktažní návod

 Značka CE: Potvrzuje shodu elektrického nářadí se směrnicemi Evropského společenství.

2 Bezpečnostní pokyny

 **VAROVÁNÍ! Přečtěte si všechny bezpečnostní pokyny a instrukce.** Nedodržování bezpečnostních pokynů a instrukcí může způsobit úraz elektrickým proudem, požár a/nebo těžká poranění.

Všechny bezpečnostní pokyny a instrukce uschovejte, abyste je mohli použít i v budoucnosti.

- **Se zařízením zacházejte opatrně.** Zařízení může vyvíjet teplo, které vyvolává zvýšené nebezpečí požáru a výbuchu.
- **Nepoužívejte zařízení v prostředí s nebezpečím výbuchu.**
- **Když je zařízení v provozu, nezakrývejte ho.** Zařízení se při provozu zahřívá, a pokud se toto teplo zadržuje, může způsobit popáleniny.

-  **Varování před škodlivým světelným zářením. Nedívejte se delší dobu do světelného paprsku. Nemiřte světelný paprsek na jiné osoby nebo zvířata.** Podle DIN EN 62471 je zařízení při většině podmínek používání bezpečné, kromě velmi dlouho trvajícího přímého působení světelného paprsku na oko.
- **Nechte zařízení opravovat jen kvalifikovanými odborníky a jen s originálními náhradními díly.**

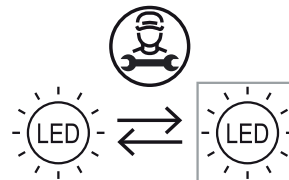



-  Světelný zdroj zabudovaný v tomto zařízení smí vyměňovat výhradně výrobce nebo zákaznický servis. Tak se zajistí zachování bezpečnosti.
- **Pravidelně kontrolujte síťovou zástrčku a síťový kabel, abyste zabránili ohrožení.** Poškozený síťový kabel ihned odpojte od napájení elektrickým proudem a nechte ho vyměnit autorizovaným zákaznickým servisem.
- Při instalaci zařízení dbejte na stabilní polohu nebo dostatečně pevné zavěšení. Zařízení by mohlo spadnout. Hrozí nebezpečí poranění.
- Pokud je zařízení poškozené, nepoužívejte ho.
- Zařízení není hračka! Uchovávejte ho mimo dosah dětí.

3 Účel použití

Stavební světlo je určeno k velkoplošnému osvětlení prostorů na stavbě, pracovních prostorů, garáží atd. Dbejte na elektrickou bezpečnost přípojky elektrického proudu.

Zařízení **není** vhodné pro osvětlení prostoru v domácnosti.

 Při použití v rozporu s určeným účelem přebírá odpovědnost uživatel.

 **OZNÁMENÍ** V některých státech existují další předpisy pro používání elektrických provozních prostředků na stavbách. Tyto národní předpisy mohou omezovat používání stavebního světla nebo stanovit další požadavky. Dodržujte platné národní předpisy!

4 Technické údaje

Stavební světlo	SYSLITE DUO
Jmenovité napětí	220–240 V
Frekvence	50/60 Hz
Osvětlovací prostředek	80 x 1,4 W Power LED
Maximální výkon	112 W
Světelný tok LED	8 000 lm
Teplota chromatičnosti	5 000 K
Podání barev RA	> 80
Životnost (L70)	>10 000 h
Hmotnost	3,4 kg
Třída ochrany	IP 55

5 Jednotlivé součásti

- [1-1]** Odjímatelný stojan, navíjení kabelu
- [1-2]** Světelná plocha
- [1-3]** Držadlo
- [1-4]** Nástěnný hák, příchytka na kabel
- [1-5]** Přívodní kabel

Uvedené obrázky se nacházejí na začátku návodu k použití.

6 Uvedení do provozu



VAROVÁNÍ

Nepřípustné napětí nebo nepřípustná frekvence!

Nebezpečí úrazu

- Řiďte se údaji na typovém štítku.
- Veźměte v úvahu specifika příslušné země.

6.1 Zapnutí/vypnutí

Zapnutí

-  Síťová zástrčka zařízení se nesmí zapojovat ve vlhkém prostředí, protože není vybavená odpovídající ochranou proti vlhkosti.
- Zapojte síťovou zástrčku.

Automaticky se objeví kužel světla.

Vypnutí

- Odpojte síťovou zástrčku.
- Síťový kabel navíňte na odnímatelný stojan **[1-1]**. Konec kabelu lze zaháknout za určenou příchytku **[2-1]**.

6.2 Sledování teploty

Při překročení přípustné provozní teploty zařízení automaticky sníží světelný výkon. Pokud je teplota překročena přes snížený světelný výkon i nadále, úplně se přeruší napájení.

Opatření při sníženém světelném výkonu:

- vytáhněte síťovou zástrčku ze zásuvky,
- odstraňte příčinu přehřátí (např. ucpané větrací štěrbinu),
- znovu zapojte síťovou zástrčku.

Obnoví se plný světelný výkon.

7 Instalace

 Zařízení vždy stavte na stojan, aby větrací štěrbinu **[4-1]** zůstaly volné.

Světlo postavte na suchou, rovnou a stabilní plochu. Zařízení nezavěšujte za síťový kabel, abyste zabránili nebezpečí ohrožení elektrickým proudem v důsledku nadměrného namáhání kabelu. Nezaplejte nebo neblokuje větrací štěrbinu.



Dodržujte minimální vzdálenost od osvětlených ploch a hořlavých materiálů 0,2 m.

7.1 Nastavení úhlu [3]

Zařízení lze postavit ve třech různých úhlech.

8 Upevnění na plochu [4]

Pro lepší upevnění lze stojan **[4-2]** odejmout a pomocí otvorů **[4-3]** přišroubovat k podkladu nebo na strop.

- Vytáhněte stojan, nejprve při tom silně zatáhněte za jednu stranu.
- Stojan rovně vytáhněte.
- Přišroubujte desku stojanu k podkladu.

 Neupevňujte zařízení na svislé plochy (zdi atd.), protože by byl omezen chladicí výkon větracích štěrbin.

- Nasadte stavební světlo.

9 Instalace na stativ [5]

 Zařízení používejte pouze se stativem Festool ST DUO 200. Celková výška stativu nesmí přesáhnout 2,0 m. Dodržujte návod k použití stativu.

- ▶ Vyklopte stativ až nadoraz [5].
- ▶ Nasadte stavební světlo.
- ▶ Nasazené stavební světlo otáčejte, až zaskočí.

10 Zavěšení

10.1 Na zeď [6]

Zavěste zařízení zadní stranou za nástěnný hák [2-1], který je k tomu určený. Nástěnný hák zavěste na hlavu hřebíku nebo šroubu, který je upevněný ve zdi.

10.2 Na lano [7]

Zařízení lze za vodící drážku [7-1] uprostřed držadla zavěsit na lano.

11 Údržba a ošetřování



VAROVÁNÍ

Nebezpečí poranění elektrickým proudem

- ▶ Před jakýmkoli pracemi údržby a opravami vytáhněte vždy síťovou zástrčku ze zásuvky!
- ▶ Všechny práce údržby a opravy, které vyžadují otevření krytu motoru, smí provádět pouze autorizovaný zákaznický servis.



Servis a opravy smí provádět pouze výrobce nebo servisní dílny. Nejbližší adresu najdete na: www.festool.cz/sluzby



Používejte jen originální náhradní díly Festool! Obj. č. na: www.festool.cz/sluzby

- ▶ Pro zajištění cirkulace vzduchu musí být chladič otvory zařízení neustále volné a čisté.
- ▶ Plastové sklo zařízení čistěte pouze suchým, měkkým hadrem, abyste zabránili poškození. Nepoužívejte rozpouštědla.

12 Životní prostředí



Nářadí nevyhazujte do domovního odpadu! Nářadí, příslušenství a obaly odevzdejte k ekologické recyklaci. Dodržujte platné vnitrostátní předpisy.

Pouze EU: Podle evropské směrnice o odpadních elektrických a elektronických zařízeních a provádění v národním právu se musí staré elektrické nářadí shromažďovat odděleně a odevzdat k ekologické recyklaci.

Informace k REACH: www.festool.com/reach

Spis treści

1	Symbole.....	48
2	Uwagi dotyczące bezpieczeństwa.....	48
3	Użycie zgodne z przeznaczeniem.....	49
4	Dane techniczne.....	49
5	Elementy urządzenia.....	49
6	Rozruch.....	49
7	Rozstawianie.....	49
8	Mocowanie na płaszczyźnie [4].....	50
9	Ustawianie na statywie [5].....	50
10	Zawieszanie.....	50
11	Konserwacja i utrzymanie w należytych warunkach.....	50
12	Środowisko.....	50

1 Symbole



Ostrzeżenie przed ogólnym zagrożeniem



Ostrzeżenie przed porażeniem prądem



Przeczytać instrukcję obsługi i wskazówki dotyczące bezpieczeństwa!



OSTROŻNIE! Nie patrzeć prosto w promień światła!



Najmniejszy odstęp od oświetlanych powierzchni lub palnych materiałów



Urządzenie nadaje się do trudnych warunków wg DIN EN 60598.



Minimalna obciążalność liny do zawieszenia.



Nie wyrzucać razem z odpadami domowymi.



Instrukcja postępowania



Oznakowanie CE: potwierdza zgodność elektronarzędzia z wytycznymi Wspólnoty Europejskiej.

2 Uwagi dotyczące bezpieczeństwa



OSTRZEŻENIE! Należy przeczytać **wszystkie zalecenia bezpieczeństwa pracy i instrukcje**. Nieprzestrzeganie zaleceń i instrukcji dotyczących bezpieczeństwa może doprowadzić do porażenia prądem, pożaru i/ lub powstania ciężkich obrażeń ciała.

Wszystkie zalecenia i instrukcje dotyczące bezpieczeństwa należy zachować do wykorzystania w przyszłości.

- **Z urządzeniem należy obchodzić się ostrożnie.** Urządzenie może wytwarzać ciepło, prowadzące do zwiększenia zagrożenia pożarowego lub wybuchowego.
- **Nie używać urządzenia do pracy w warunkach zagrożenia wybuchowego.**
- **Nie zakrywać urządzenia podczas jego użytkowania.** Urządzenie nagrzewa się podczas pracy i może spowodować oparzenia w przypadku nagromadzenia ciepła.
-  **Ostrzeżenie przed szkodliwym promieniowaniem świetlnym. Nie patrzeć przez dłuższy czas w promień światła. Nie kierować promienia światła na inne osoby lub zwierzęta.** Zgodnie z normą DIN EN 62471 urządzenie jest bezpieczne w większości warunków użytkowania, z wyjątkiem długotrwałej ekspozycji oka na bezpośrednie promieniowanie świetlne.
- **Urządzenie powinno być naprawiane tylko przez wykwalifikowany personel specjalistyczny z wykorzystaniem oryginalnych części zamiennych.**

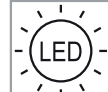

- Zamontowane w niniejszym urządzeniu źródło światła może być wymieniane wyłącznie przez producenta lub warsztat serwisowy. W ten sposób zapewnione będzie trwałe bezpieczeństwo użytkowania urządzenia.
- **Należy regularnie sprawdzać wtyczkę i przewód, aby uniknąć zagrożenia.** Uszkodzony przewód należy natychmiast odłączyć od prądu i oddać do naprawy do autoryzowanego warsztatu serwisowego.
- Przy rozstawianiu urządzenia zwrócić uwagę na stabilne ustawienie lub dostatecznie mocne zawieszenie. Urządzenie może

spaść. Występuje niebezpieczeństwo zranienia.

- Nie używać urządzenia, jeśli jest uszkodzone.
- Urządzenie nie jest zabawką! Trzymać urządzenie z dala od dzieci.

3 Użycie zgodne z przeznaczeniem

Lampa robocza jest przeznaczona do wielkopowierzchniowego oświetlania obszarów na budowach, pomieszczeń roboczych, garaży itp. Należy zwracać uwagę na bezpieczeństwo miejsca podłączenia do prądu.

Urządzenie **nie nadaje się** do oświetlania pomieszczeń w domach mieszkalnych.



W przypadku eksploatacji niezgodnej z przeznaczeniem odpowiedzialność ponosi użytkownik.



ZALECENIE W niektórych krajach obowiązują dodatkowe przepisy dotyczące stosowania sprzętu elektrycznego na budowach. Te krajowe przepisy mogą ograniczać stosowanie lamp roboczych lub nakładać na nie dodatkowe wymogi. Należy zawsze przestrzegać odpowiednich przepisów krajowych!

4 Dane techniczne

Lampa robocza	SYSLITE DUO
Napięcie znamionowe	220 - 240 V
Częstotliwość	50/60 Hz
Źródło światła	80 x 1,4 W Power LED
Moc maksymalna	112 W
Strumień światła LED	8000 lm
Temperatura barwy	5000 K
Odwzorowanie kolorów RA	> 80
Żywotność (L70)	>10 000 h
Ciężar	3,4 kg
Rodzaj zabezpieczenia	IP 55

5 Elementy urządzenia

- [1-1]** Zdejmowana stopka, uchwyt do nawijania kabla
- [1-2]** Oświetlana powierzchnia
- [1-3]** Uchwyt

[1-4] Haczyk do zawieszania na ścianie, zacisk do kabla

[1-5] Przewód przyłączeniowy

Podane rysunki znajdują się w załączniku instrukcji obsługi.

6 Rozruch



OSTRZEŻENIE

Niedozwolone napięcie lub częstotliwość! Niebezpieczeństwo wypadku

- ▶ Przestrzegać informacji podanych na tabliczce znamionowej.
- ▶ Przestrzegać specjalnych przepisów, obowiązujących na danym obszarze administracyjnym.

6.1 Włączanie/wyłączanie

Włączanie



Nie wolno włączać wtyczki sieciowej urządzenia w wilgotnym otoczeniu, ponieważ nie posiada ona odpowiedniego zabezpieczenia przed wilgocią.

- ▶ Podłączyć wtyczkę sieciową.
Stożek światła pojawi się samoczynnie.

Wyłączanie

- ▶ Odłączyć wtyczkę sieciową.
- ▶ Nawinąć przewód sieciowy na nogę **[1-1]**. Koniec kabla można zawiesić na przeznaczonym do tego zacisku **[2-1]**.

6.2 Kontrola temperatury

W przypadku przekroczenia dozwolonej temperatury roboczej urządzenie automatycznie zmniejsza swą intensywność świecenia. W przypadku dalszego przekroczenia temperatury pomimo zredukowanej mocy świecenia zasilanie zostanie całkowicie odłączone.

Sposób postępowania w przypadku zredukowanej mocy świecenia:

- ▶ Wyciągnąć wtyczkę sieciową.
- ▶ Usunąć przyczynę przegrzania (np. zatkane szczeliny wentylacyjne).
- ▶ Włożyć ponownie wtyczkę do gniazda zasilania.

Została przywrócona pełna moc świecenia.

7 Rozstawianie



Urządzenie należy ustawiać zawsze na stopce, aby nie zastaniać szczelin wentylacyjnych **[4-1]**.

Ustawić na suchej, równej i stabilnej powierzchni. Nie zawieszać urządzenia za pomocą przewodu zasilania sieciowego, aby uniknąć zagrożeń elektrycznych w następstwie nadmiernego obciążenia przewodu. Nie zaklejać i nie blokować szczelin wentylacyjnych.

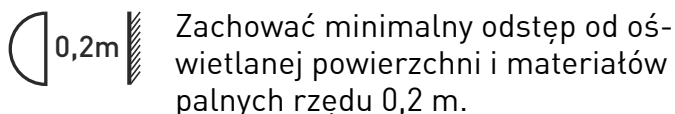

7.1 Kąt ustawienia [3]

Urządzenie można ustawić pod trzema różnymi kątami.

8 Mocowanie na płaszczyźnie [4]

W celu zapewnienia lepszego mocowania stopka [4-2] jest zdejmowana i wyposażona w otwory [4-3] do przykręcania do podłoża lub do sufitu.

- ▶ Zdjąć stopkę, pociągając przy tym na początku mocniej z jednej strony.
- ▶ Równomiernie ściągnąć stopkę.
- ▶ Przymocować stopkę do podłoża.

 Nie mocować urządzenia na powierzchniach pionowych (ściany itp.) ponieważ w przeciwnym razie zostanie ograniczona wydajność chłodzenia szczelin wentylacyjnych.

- ▶ Założyć lampę roboczą.

9 Ustawianie na statywie [5]

 Używać urządzenia tylko ze statywem Festool ST DUO 200. Całkowita wysokość statywu nie może przekroczyć 2,0 m. Przestrzegać instrukcji obsługi statywu.

- ▶ Rozłożyć statyw aż do oporu [5].
- ▶ Założyć lampę roboczą.
- ▶ Założyć lampę roboczą i obrócić aż do zatrzaśnięcia.

10 Zawieszanie

10.1 Na ścianie [6]

Zawiesić urządzenie tylną ścianką na przeznaczonym do tego haczyku do zawieszania na ścianie [2-1]. Zaczepić haczyk do zawieszania na ścianie na tnie gwoźdź lub śruby, wpuszczonych w ścianę.

10.2 Na linie [7]

Urządzenie można zawiesić na linie za pomocą rowka prowadzącego [7-1] na środku uchwyty.

11 Konserwacja i utrzymanie w należyłym stanie



OSTRZEŻENIE

Niebezpieczeństwo zranienia, porażenie prądem

- ▶ Przed przystąpieniem do wykonywania wszystkich prac związanych z konserwacją i czyszczeniem urządzenia należy zawsze wyciągać wtyczkę z gniazda zasilającego!
- ▶ Wszelkie prace związane z konserwacją i czyszczeniem narzędzia, które wymagają otwarcia obudowy silnika, mogą być wykonywane wyłącznie przez autoryzowany warsztat serwisowy.



Serwis i naprawa wyłącznie u producenta i w certyfikowanych warsztatach. Najbliższy adres znaleźć można na: www.festool.pl/serwis



Stosować wyłącznie oryginalne części zamienne Festool! Nr zam. na stronie: www.festool.pl/serwis

- ▶ W celu zapewnienia cyrkulacji powietrza otwory wlotowe powietrza chłodzącego na urządzeniu muszą być zawsze odkryte i utrzymywane w czystości.
- ▶ Szybkę urządzenia, wykonaną z tworzywa sztucznego, można czyścić tylko suchą, miękką szmatką, aby uniknąć uszkodzeń. Nie stosować rozpuszczalników.

12 Środowisko



Nie wyrzucać urządzenia razem z odpadami domowymi! Urządzenia, wyposażenie i opakowania przekazywać do recyklingu przyjaznego środowisku. Przestrzegać obowiązujących przepisów krajowych.

Tylko w UE: Zgodnie z europejską dyrektywą dotyczącą zużytych urządzeń elektrycznych i elektronicznych i jej transpozycją do prawa krajowego, zużyte elektronarzędzia podlegają segregacji i recyklingowi w sposób przyjazny środowisku.

Informacje dotyczące rozporządzenia REACH: www.festool.pl/reach